

KINGLED[®]
CHO CUỘC SỐNG TƯƠI ĐẸP HƠN



CHIP LED ● ● ●
Samsung
THẾ HỆ MỚI NHẤT



KINGECO[®]
SÁNG HƠN - ĐẸP HƠN



CATALOGUE 2023

XUẤT BẢN THÁNG 04

TẢI APP KINGLED NHẬN NHIỀU TIỆN ÍCH

- Đối tượng:

DÀNH CHO QUÝ ĐẠI LÝ MUA HÀNG TẠI NPP VÀ CHI NHÁNH ILIKE TRÊN TOÀN QUỐC

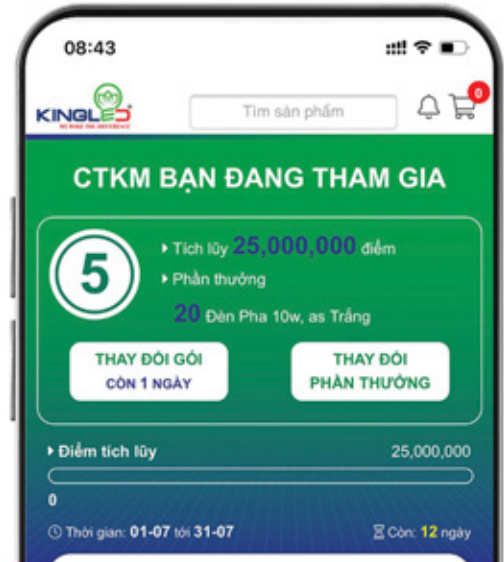

KÍCH HOẠT BẢO HÀNH

- Chủ động kích hoạt bảo hành theo thời gian xuất bán. Giải quyết vấn đề hàng lưu kho bị trôi bảo hành
- Kích hoạt bảo hành nhanh chóng thông qua tem bảo hành điện tử trên thùng hoặc trên từng đèn.

TRA CỨU THÔNG TIN SP

- Dễ dàng tra cứu thông tin sản phẩm khi quét mã QR trên tem bảo hành điện tử.
- Thông tin đại lý và thời gian đã kích hoạt bảo hành giúp đại lý thuận tiện trong việc tiếp nhận bảo hành.

ĐẠI LÝ KÍCH HOẠT:	TAT LIGHTING
THỜI GIAN KÍCH HOẠT:	15 / 6 / 2021
BẢO HÀNH CÒN:	720 ngày



ĐÈN ẨM TRẦN DIAMOND 10W
GIÁ BÁN : 220,000 VND



XEM HƯỚNG DẪN SỬ DỤNG APP

- » Quét mã QR qua Zalo / Camera
- » Hoặc truy cập: <https://kingled.vn/tag/app>

CÔNG TY CỔ PHẦN
CÔNG NGHỆ CHIẾU SÁNG ILIKE

 www.kingled.vn

 1900.6336.69

ÁNH SÁNG ĐỈNH CAO BẢO HÀNH TẠI NHÀ



CHIP LED
Samsung
THẾ HỆ MỚI NHẤT

#1 ÁNH SÁNG ĐỈNH CAO

<p>ĐÈN LED THÔNG THƯỜNG (CRI<80) Màu sắc nhạt nhẽo</p> <p>Đèn Led Thông Thường</p>	<p>ĐÈN KINGLED THẾ HỆ MỚI (CRI>92) Màu sắc tươi đẹp tự nhiên</p> <p>Đèn Led KINGLED</p>
---	--

“ Đèn KINGLED sử dụng chip LED SAMSUNG thế hệ mới nhất có độ hoàn màu CRI>90 cao vượt trội cho ánh sáng trung thực đẹp tự nhiên ”



BẠN CÓ BIẾT?

Ánh sáng từ đèn led có tác động rất lớn đến **tâm trạng** và **sức khỏe** của chúng ta. Độ hoàn màu (CRI) của ánh sáng tác động tới màu sắc vật thể có ảnh hưởng đến cảm xúc và tâm trạng rất mạnh mẽ.



Không gian được chiếu sáng bởi nguồn sáng có độ hoàn màu (CRI) cao sẽ tạo cảm xúc hưng phấn, thư giãn hiệu quả



Nguồn sáng có độ hoàn màu (CRI) thấp màu sắc vật thể được chiếu sáng nhạt nhẽo thì cảm xúc bị suy giảm gây nên cảm giác không thoải mái, ảnh hưởng tới thị lực

#2 BẢO HÀNH TẠI NHÀ



<https://kingled.vn/bao-hanh-tai-nha>

“Tất cả các sản phẩm đèn LED mang thương hiệu KINGLED sẽ được bảo hành tại nhà trong vòng 24 tháng với các lỗi đến từ NSX”

Hotline bảo hành tại nhà: 1900 6336 69 nhánh 5

**KHU VỰC ÁP DỤNG:
CÁC QUẬN NỘI THÀNH TẠI**



Hà Nội



TP. HCM

ÂM TRẦN TÁN QUANG



7

Đèn LED âm trần Ruby
DL - SS Series đơn sắc
DL - SS Series đổi màu



8

Đèn LED âm trần Diamond
DDL - SS Series đơn sắc
DDL - SS Series đổi màu



9

Đèn LED âm trần Diamond viên màu mặt cong - phẳng
DDL - SS Series đơn sắc
DDL - SS Series đổi màu



10

Đèn Âm trần siêu mỏng Pearl
PL - SS Series



11

Đèn LED âm trần siêu mỏng
PL - Series siêu mỏng

ÂM TRẦN CHIẾU RỌI



13

Đèn LED âm trần rọi STAR
DLR - SS Series



14

Đèn LED âm trần rọi Coral
DA-DLR Series



15

Đèn LED âm trần rọi Tourmaline
DA-DLR Series



16

Đèn LED âm trần rọi OPAL
DLR - SS Series



17

Đèn LED hộp âm trần rọi TOPAZ
GL - SS Series

LED THẢ PANEL



18

Đèn thả Profile
DTP - Series



19

Đèn LED Panel siêu mỏng Jasper
SPL - SS Series



20

Đèn LED Panel Onyx
PL - SS Series

RỌI RAY



23

Đèn LED Rọi ray
DTL - SS Series
DTL - Series



24

Đèn LED Rọi ray Sapphire
RRT - SS Series



25

Đèn LED Rọi ray Beryl
DTL - SS Series



26

Đèn Ray Nam Châm
RNC - SS Series

GẮN TƯỜNG



29

Đèn LED gắn tường trong nhà Spinel
LWA - Series

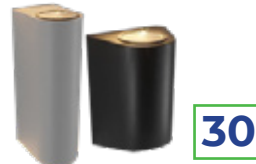

30

Đèn LED gắn tường ngoài trời
LWA - Series



31

Đèn soi tranh
LT - Series



31

Đèn Tuýp LED T8 Nhôm - Mika
T8 Series

LED DÂY



32

Đèn Led dán DC12V
LDDC - Series



34

Đèn Led dây
LD - Series

ỐP TRẦN



36

Đèn LED ốp trần Moonstone
ONL - SS Series



37

Đèn LED ốp trần Kim loại
ONL - Series kim loại

LED BULB



38

Đèn LED Bulb đổi màu
LB - Series



39

Đèn LED Bulb DOB
DOB - LB Series

ỐNG BƠ

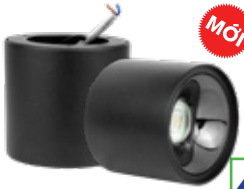

MỚI

41

Đèn LED ống bơ
Malachite
DA-OBRC Series



42

Đèn LED ống bơ
Emerald
OBR - SS Series



43

Ống bơ chiếu rọi Peridot
OBR - SS Series



44

Ống bơ tán quang Agate
OBK - SS Series

ĐÈN TUÝP

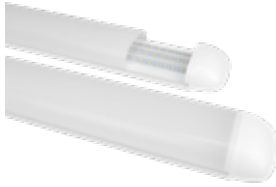

45

Đèn Tuýp LED
bán nguyệt Amber
TBN - SS Series



46

Đèn Tuýp LED Garnet
VTS - SS Series

SÂN VƯỜN



47

ĐÈN SÂN VƯỜN

CẮM CỎ



48

ĐÈN CẮM CỎ



48

ĐÈN CẮM CỎ RGB



48

ĐÈN RỌI CỘT

NHÀ XƯỞNG



49

ĐÈN NHÀ XƯỞNG

SẢN PHẨM KINGECO

50 → **68**



DANH MỤC SẢN PHẨM SALE OFF

69 → **71**

HOT SALE

Bộ Sưu Tập ĐÈN LED ÂM TRẦN TÁN QUANG 2023

2 LOẠI ĐÈN LED ÂM TRẦN TÁN QUANG

Âm trần tán quang đơn sắc

Âm trần tán quang đơn sắc là mẫu đèn LED âm trần có 01 màu ánh sáng có thể là trắng hoặc vàng hoặc trung tính. Đây là loại đèn âm trần được sử dụng nhiều nhất do tính ổn định và giá thành hợp lý.

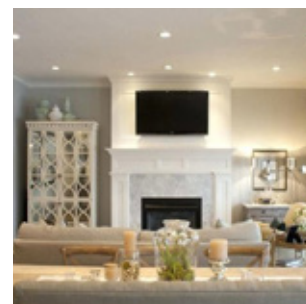
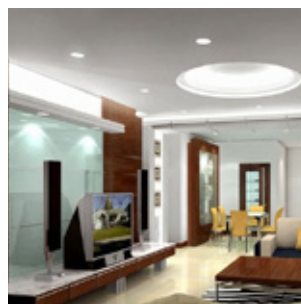

Âm trần tán quang đổi màu

Đèn âm trần tán quang đổi màu là mẫu đèn LED âm trần tán quang với ánh sáng có thể thay đổi linh hoạt từ trắng hoặc vàng hoặc trung tính. Việc lựa chọn màu được thực hiện thông qua việc bật - tắt công tắc đèn.

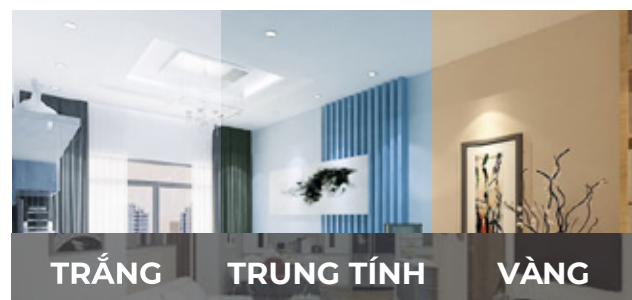

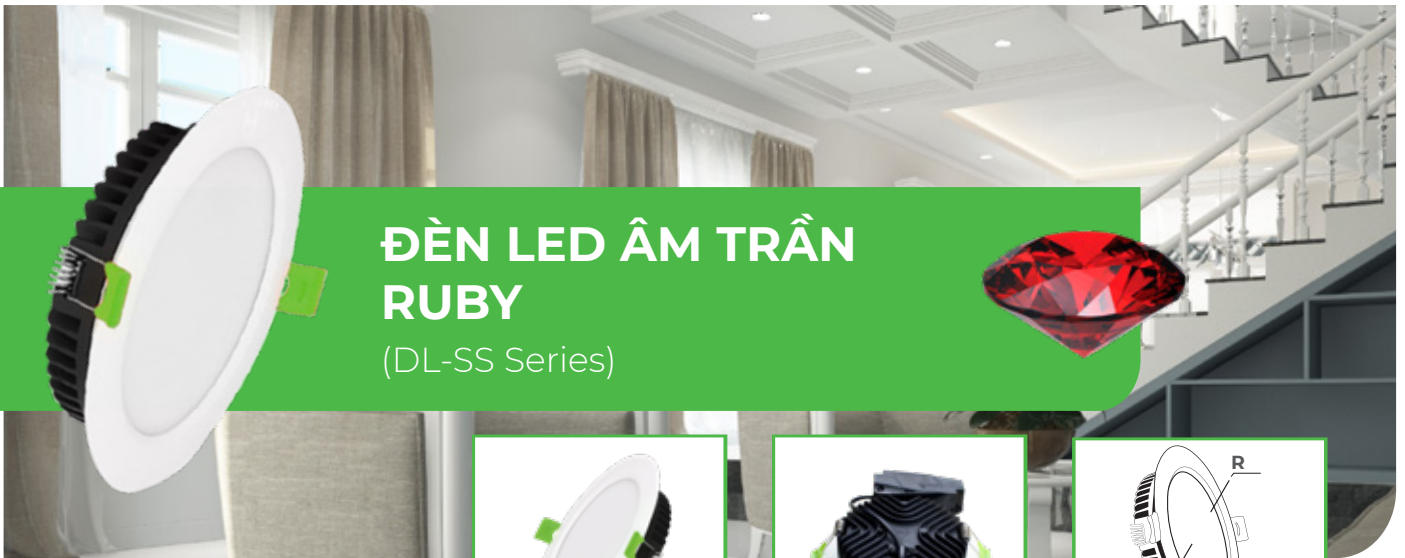

ĐÈN LED ÂM TRẦN RUBY

(DL-SS Series)

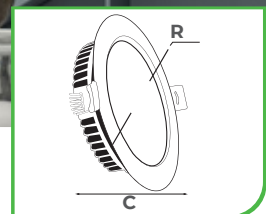

ƯU ĐIỂM NỔI BẬT



Sử Dụng Chip LED SAMSUNG

Đèn sử dụng chip Led Samsung SMD 2835 thế hệ S3 mới nhất cho ánh sáng đẹp, trung thực và tiết kiệm điện năng hơn các thế hệ chip cũ.



Độ Hoàn Màu CRI Cao > 90

Đèn có độ hoàn màu hay còn gọi độ trung thực màu CRI>90 cho màu sắc vật thể được chiếu sáng chân thực, sống động.



Đế Đèn Nhiều Cánh Tản Nhiệt

Đế đèn có thiết kế nhiều cánh tản nhiệt dày bằng nhôm đúc giúp tản nhiệt hiệu quả, nâng cao tuổi thọ đèn, lâu bị suy giảm quang thông.



DL-SS Series Đơn sắc



Mã Sản Phẩm	Công suất (W)	Kích thước (RXCmm)	Lỗ Khoét (mm)	Nhiệt Độ Màu (K)	Quang Thông (Lm)	Quy Cách (Chiếc/thùng)	Giá Bán (VND)
DL-6SS-T100-V/TT/T	6W	Ø100x30	Ø76	3000/4000/6500	455 / 491 / 520	50	182.000
DL-8SS-T120-V/TT/T	8W	Ø120x30	Ø90	3000/4000/6500	720 / 733 / 744	50	197.000
DL-12SS-T140-V/TT/T	12W	Ø140x30	Ø110	3000/4000/6500	1150 / 1144 / 1186	50	240.000

DL-SS Series Đổi Màu



Mã Sản Phẩm	Công suất (W)	Kích thước (RXCmm)	Lỗ Khoét (mm)	Nhiệt Độ Màu (K)	Quang Thông (Lm)	Quy Cách (Chiếc/thùng)	Giá Bán (VND)
DL-6SS-T100-DM	6W	Ø100x30	Ø76	3000-4000-6500	473 / 543 / 494	50	208.000
DL-8SS-T120-DM	8W	Ø120x30	Ø90	3000-4000-6500	710 / 780 / 725	50	225.000
DL-12SS-T140-DM	12W	Ø140x30	Ø110	3000-4000-6500	1011 / 1137 / 1056	50	288.000

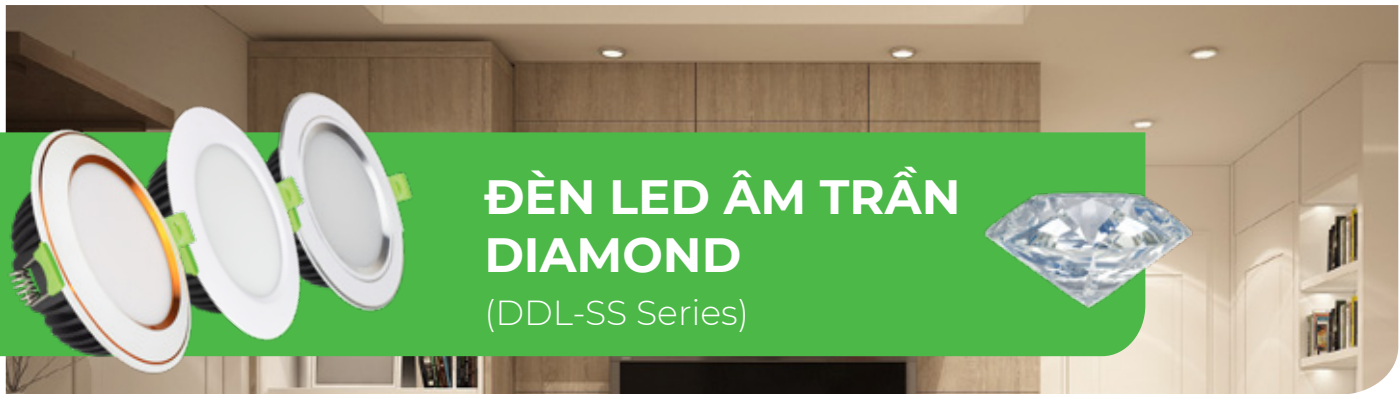

ĐÈN LED ÂM TRẦN DIAMOND

(DDL-SS Series)

ƯU ĐIỂM NỔI BẬT

CHIP LED
Samsung
THẾ HỆ MỚI NHẤT

Sử Dụng Chip LED SAMSUNG

Đèn sử dụng chip Led Samsung SMD 2835 thế hệ S3 mới nhất cho ánh sáng đẹp, trung thực và tiết kiệm điện năng hơn các thế hệ chip cũ.



Độ Hoàn Màu CRI Cao > 90

Đèn có độ hoàn màu hay còn gọi độ trung thực màu CRI>90 cho màu sắc vật thể được chiếu sáng chân thực, sống động.



Đế Đèn Nhiều Cánh Tản Nhiệt

Đế đèn có thiết kế nhiều cánh tản nhiệt dày bằng nhôm đúc giúp tản nhiệt hiệu quả, nâng cao tuổi thọ đèn, lâu bị suy giảm quang thông.



Chất Liệu Nhôm Đúc Cao Cấp

Toàn bộ thân đèn và mặt đèn được làm bằng nhôm đúc sơn tĩnh điện và được hoàn thiện tỉ mỉ cao cấp và bền bỉ.



DIAMOND MẶT TRẮNG

(DDL-SS Series)



DDL-SS Series Mặt Trắng Đơn Sắc



Mã Sản Phẩm	Công suất (W)	Kích thước (RXCmm)	Lỗ Khoét (mm)	Nhiệt Độ Màu (K)	Quang Thông (Lm)	Quy Cách (Chiếc/ thùng)	Giá Bán (VND)
DDL-10SS-T120-V/TT/T	10W	Ø120x35	Ø90	3000 4000 6500	881 / 957 / 971	50	266.000
DDL-15SS-T140-V/TT/T	15W	Ø140x35	Ø110		1321 / 1436 / 1456	50	344.000

DDL-SS Series Mặt Trắng Đổi Màu



Mã Sản Phẩm	Công suất (W)	Kích thước (RXCmm)	Lỗ Khoét (mm)	Nhiệt Độ Màu (K)	Quang Thông (Lm)	Quy Cách (Chiếc/ thùng)	Giá Bán (VND)
DDL-10SS-T120-DM	10W	Ø120x35	Ø90	3000-4000-6500	880 / 950 / 970	50	295.000
DDL-15SS-T140-DM	15W	Ø140x35	Ø110		1288 / 1371 / 1456	50	372.000

DIAMOND VIÊN MÀU MẶT CONG (DDL-SS Series)



DDL-SS Series Mặt Cong Đơn Sắc



Mã Sản Phẩm	Công suất (W)	Kích thước (RXCmm)	Lỗ Khoét (mm)	Nhiệt Độ Màu (K)	Quang Thông (Lm)	Quy Cách (Chiếc/thùng)	Giá Bán (VND)
DDL-10SS-T120-V/TT/T-CV	10W	Ø120X35	Ø90	3000	881 / 957 / 971	50	268.000
DDL-10SS-T120-V/TT/T-CB				4000 6500			

DDL-SS Series Mặt Cong Đổi Màu



Mã Sản Phẩm	Công suất (W)	Kích thước (RXCmm)	Lỗ Khoét (mm)	Nhiệt Độ Màu (K)	Quang Thông (Lm)	Quy Cách (Chiếc/thùng)	Giá Bán (VND)
DDL-10SS-T120-DM-CV	10W	Ø120X35	Ø90	3000-4000-6500	880 / 950 / 970	50	299.000
DDL-10SS-T120-DM-CB							

DIAMOND VIÊN MÀU MẶT PHẪNG (DDL-SS Series)



DDL-SS Series Mặt Phẳng Đơn Sắc



Mã Sản Phẩm	Công suất (W)	Kích thước (RXCmm)	Lỗ Khoét (mm)	Nhiệt Độ Màu (K)	Quang Thông (Lm)	Quy Cách (Chiếc/thùng)	Giá Bán (VND)
DDL-10SS-T120-V/TT/T-PV	10W	Ø120x35	Ø90	3000	881 / 957 / 971	50	268.000
DDL-10SS-T120-V/TT/T-PB				4000 6500			

DDL-SS Series Mặt Phẳng Đổi Màu



Mã Sản Phẩm	Công suất (W)	Kích thước (RXCmm)	Lỗ Khoét (mm)	Nhiệt Độ Màu (K)	Quang Thông (Lm)	Quy Cách (Chiếc/thùng)	Giá Bán (VND)
DDL-10SS-T120-DM-PV	10W	Ø120x35	Ø90	3000-4000-6500	880 / 950 / 970	50	299.000
DDL-10SS-T120-DM-PB							



ĐÈN LED ÂM TRẦN SIÊU MỎNG PEARL

(PL-SS Series)

ƯU ĐIỂM NỔI BẬT



Sử Dụng Chip LED SAMSUNG

Đèn sử dụng chip Led Samsung SMD 2835 thế hệ S3 mới nhất cho ánh sáng đẹp, trung thực và tiết kiệm điện năng hơn các thế hệ chip cũ.



Độ Hoàn Màu CRI Cao > 90

Đèn có độ hoàn màu hay còn gọi độ trung thực màu CRI>90 cho màu sắc vật thể được chiếu sáng chân thực, sống động.



Thiết kế đèn siêu mỏng

Thân đèn siêu mỏng chỉ 2cm nên có thể lắp ở các trần thạch cao nhiều xương mà không cần cắt xương



Chất liệu cao cấp, kiểu dáng sang trọng

Toàn bộ thân đèn và mặt đèn được làm bằng nhôm sơn tĩnh điện được hoàn thiện cao cấp giúp đèn có kiểu dáng sang trọng và hoạt động bền bỉ



PL-SS Series Siêu Mỏng



Mã Sản Phẩm	Công suất (W)	Kích thước (RXCmm)	Lỗ Khoét (mm)	Nhiệt Độ Màu (K)	Quang Thông (Lm)	Quy Cách (Chiếc/thùng)	Giá Bán (VND)
PL-9SS-T150-V/TT/T	9W	Ø150x21	Ø130	3000 4000 6500	617 / 643 / 656	20	310.000
PL-9SS-V150-V/TT/T		150x150x21	130x130				347.000
PL-12SS-T170-V/TT/T	12W	Ø170x21	Ø150	3000 4000 6500	822 / 857 / 875	20	349.000
PL-12SS-V170-V/TT/T		170x170x21	150x150				368.000
PL-18SS-T230-V/TT/T	18W	Ø230x21	Ø210	3000 4000 6500	1233 / 1286 / 1312	20	489.000
PL-18SS-V230-V/TT/T		230x230x21	210x210				504.000
PL-24SS-T230-V/TT/T	24W	Ø230x21	Ø210	3000 4000 6500	1644 / 1714 / 1749	20	510.000
PL-24SS-V230-V/TT/T		230x230x21	210x210				525.000



ĐÈN LED ẦM TRẦN SIÊU MỎNG

(PL Series)

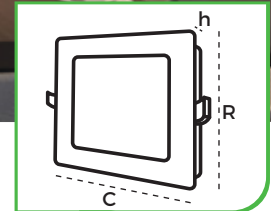
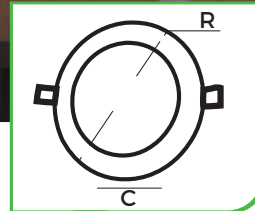

ƯU ĐIỂM NỔI BẬT



Thiết Kế Đèn Siêu Mỏng

Đèn siêu mỏng nên có thể lắp ở các trần thạch cao nhiều xương hoặc sắt trần dễ dàng



Chất Liệu Nhôm Đúc Cao Cấp

Toàn bộ thân đèn và mặt đèn được làm bằng nhôm đúc sơn tĩnh điện và được hoàn thiện tỉ mỉ cao cấp và bền bỉ



Đa Dạng Kích Thước Và Công Suất

Đèn có 5 công suất từ 6W đến 20W với 2 loại mặt tròn và vuông

PL - Series Siêu Mỏng



Mã Sản Phẩm	Công suất (W)	Kích thước (RXCmm)	Lỗ Khoét (mm)	Nhiệt Độ Màu (K)	Quy Cách (Chiếc/ thùng)	Giá Bán (VND)
PL-6-T120-V	6W	Ø120x21	Ø105	3000	50	145.000
PL-6-V120-V		120x120x21	105x105	3000	50	145.000
PL-12-V176-V	12W	176x176x21	160x160	3000/6000	20	220.000
PL-16-V200-V/T	16W	200x200x21	180x180	3000/6000	20	290.000

Bộ Sưu Tập ĐÈN LED ÂM TRẦN CHIẾU RỌI 2023

3 LOẠI ĐÈN ÂM TRẦN CHIẾU RỌI



Âm trần rọi Star

Đèn LED âm trần kích thước nhỏ là một giải pháp chiếu sáng tuyệt vời được các kiến trúc sư rất ưa chuộng. Giải pháp đem đến một không gian chiếu sáng gián tiếp có điểm nhấn, làm nổi bật các vật thể cần chiếu sáng mà đặc biệt là không nhìn thấy nguồn sáng.



Âm trần rọi Opal

Âm trần chiếu rọi Opal của Kingled sử dụng chip LED COB của Samsung có độ hoàn màu CRI>90 và đa dạng công suất. Thích hợp dùng chiếu điểm trang trí hoặc chiếu sáng các trần cao trên 3.5m



Hộp âm trần rọi Topaz

Đèn hộp âm trần rọi Topaz của Kingled sử dụng chip LED COB của Samsung có độ hoàn màu CRI>90, với thiết kế mặt vuông và chữ nhật đặc biệt cùng khả năng điều chỉnh góc chiếu sáng theo 4 phương linh hoạt. Đèn được ứng dụng trong chiếu điểm trang trí và trần cao hiệu quả.

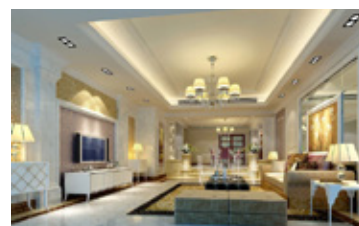

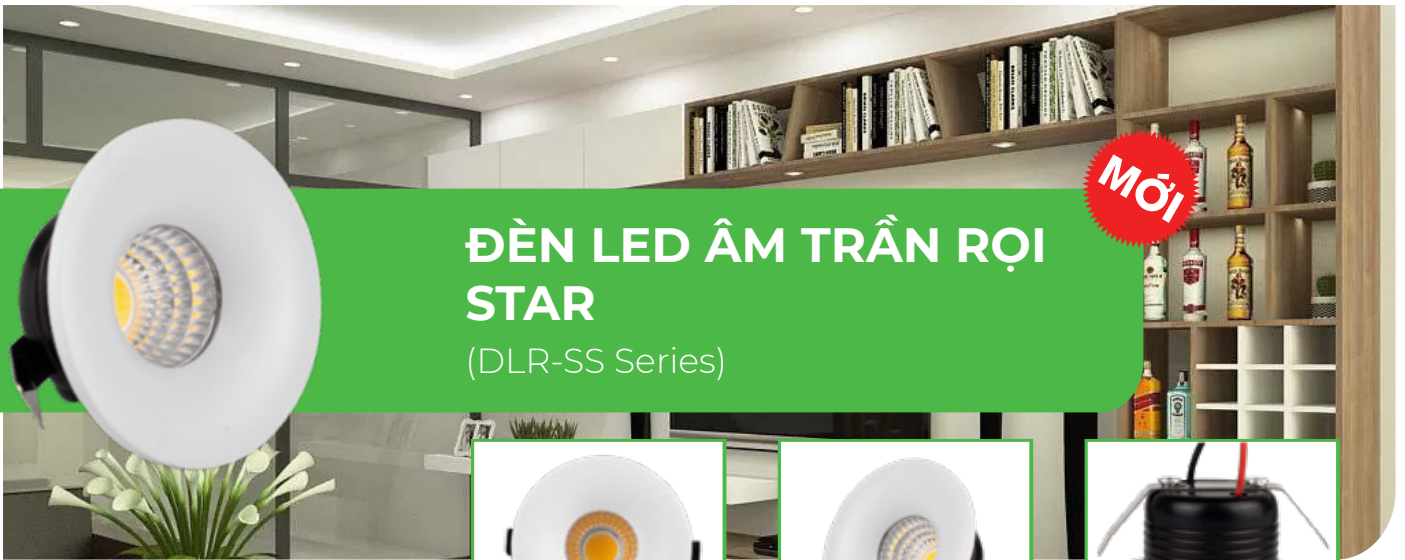

MỚI

ĐÈN LED ÂM TRẦN RỌI STAR

(DLR-SS Series)

ƯU ĐIỂM NỔI BẬT



Sử Dụng Chip LED SAMSUNG

Đèn sử dụng Chip Led Samsung COB thế hệ mới nhất cho ánh sáng đẹp, trung thực và tiết kiệm điện năng hơn các thế hệ chip cũ.



Độ Hoàn Màu CRI Cao > 90

Đèn có độ hoàn màu hay còn gọi độ trung thực màu CRI>90 cho màu sắc vật thể được chiếu sáng chân thực, sống động



Kích thước nhỏ gọn

Đèn có kích thước nhỏ chỉ Ø48x25mm, hầu như không nhìn thấy nguồn sáng trên trần, tạo hiệu ứng chiếu sáng gián tiếp tuyệt đẹp cho không gian.



DLR - SS Series



Mã Sản Phẩm	Công suất (W)	Kích thước (mm)	Lỗ Khoét (mm)	Nhiệt Độ Màu (K)	Quang Thông (Lm)	Quy Cách (Chiếc/thùng)	Góc chiếu	Giá Bán (VND)
DLR-3SS-T48-V/TT/T	3W	Ø48x25	Ø35	3000 4000 6500	260 / 275 / 270	100	48°	179.000

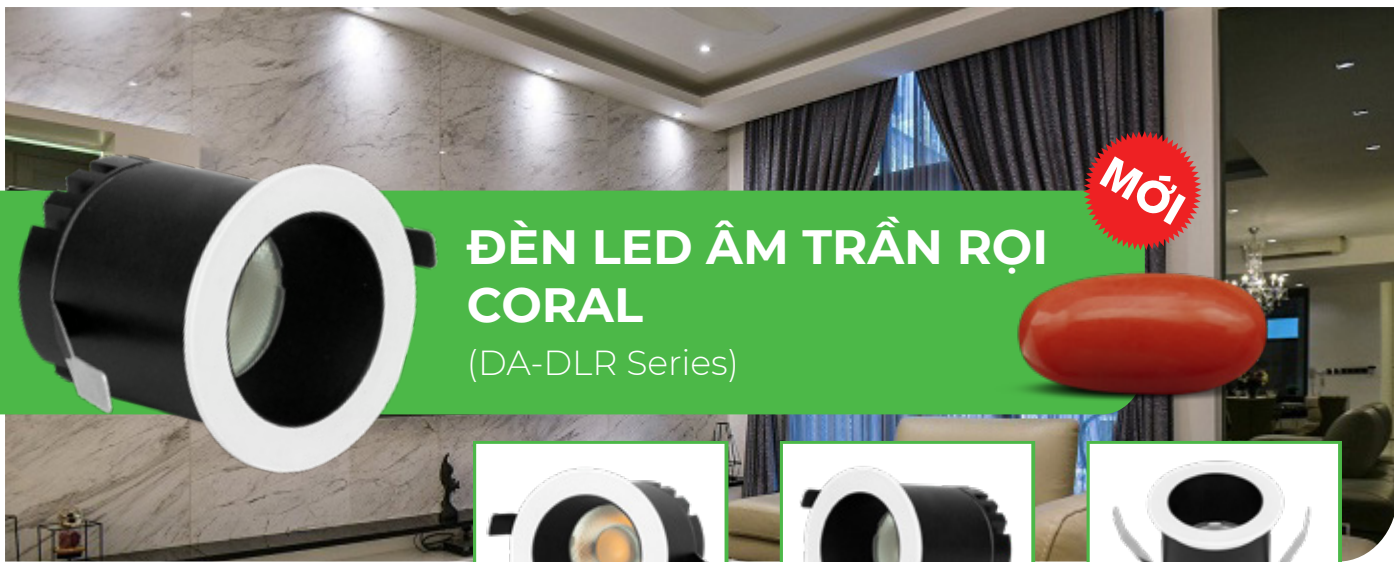

MỚI

ĐÈN LED ÂM TRẦN RỌI CORAL

(DA-DLR Series)



ƯU ĐIỂM NỔI BẬT



Sử Dụng Chip LED SAMSUNG

Đèn sử dụng Chip Led Samsung COB thế hệ mới nhất cho ánh sáng đẹp, trung thực và tiết kiệm điện năng hơn các thế hệ chip cũ.



Độ Hoàn Màu CRI Cao > 90

Đèn có độ hoàn màu hay còn gọi độ trung thực màu CRI>90 cho màu sắc vật thể được chiếu sáng chân thực, sống động



Thiết kế sang trọng, đẳng cấp

Chóa đèn tối màu được thiết kế đặc biệt, nằm sâu phía trong đèn, tạo hiệu quả chiếu sáng êm dịu, chống chói, tăng vẻ đẹp sang trọng cho không gian



DA-DLR Series



Mã Sản Phẩm	Công suất (W)	Kích thước (mm)	Lỗ Khoét (mm)	Nhiệt Độ Màu (K)	Quang Thông (Lm)	Quy Cách (Chiếc/ thùng)	Góc chiếu	Giá Bán (VND)
DA-DLR-5SS-T58-V/ TT/T	5W	Ø58*58	Ø50	3000 4000 6500	465 / 490 / 510	30	24°	518.000
DA-DLR-7SS-T58-V/ TT/T	7W	Ø58*58	Ø50	3000 4000 6500	550 / 595 / 630	30	24°	530.000

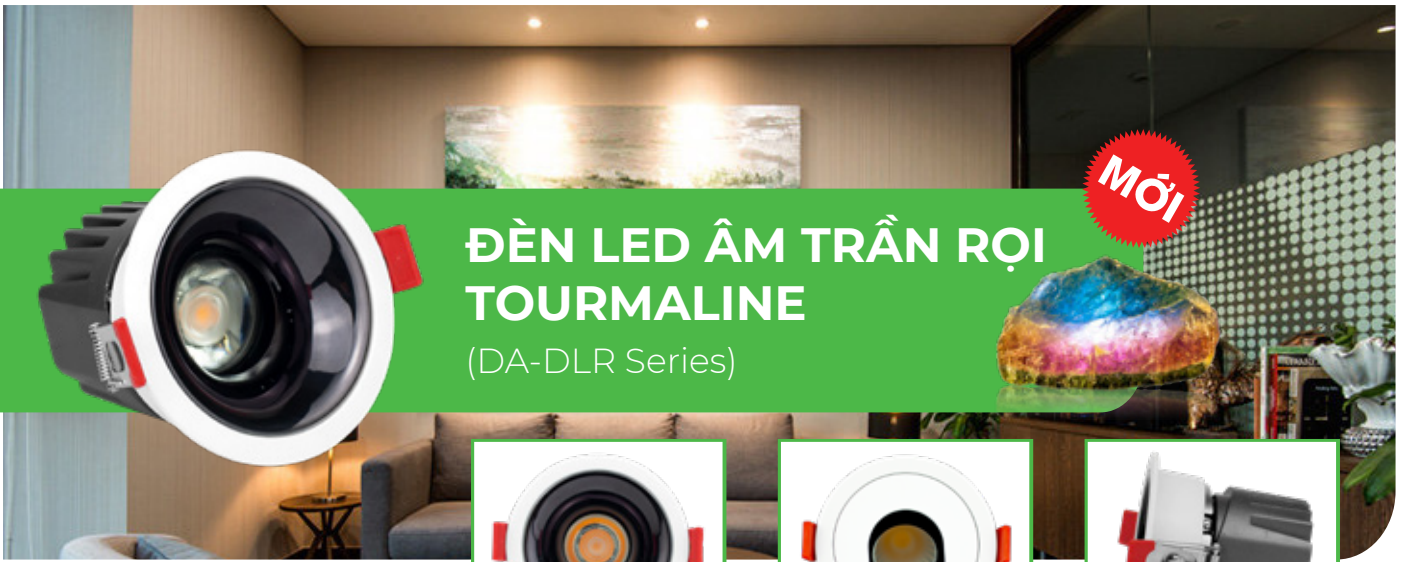

ĐÈN LED ÂM TRẦN RỌI TOURMALINE

(DA-DLR Series)

ƯU ĐIỂM NỔI BẬT



Sử Dụng Chip LED SAMSUNG

Đèn sử dụng Chip Led Samsung COB thế hệ mới nhất cho ánh sáng đẹp, trung thực và tiết kiệm điện năng hơn các thế hệ chip cũ.



Độ Hoàn Màu CRI Cao > 90

Đèn có độ hoàn màu hay còn gọi độ trung thực màu CRI>90 cho màu sắc vật thể được chiếu sáng chân thực, sống động



Thiết kế sang trọng, đẳng cấp

Chóa đèn tối màu được thiết kế đặc biệt, nằm sâu phía trong đèn, tạo hiệu quả chiếu sáng êm dịu, chống chói, tăng vẻ đẹp sang trọng cho không gian



DA-DLR Series



Mã Sản Phẩm	Hình ảnh	Công suất (W)	Kích thước (mm)	Lỗ Khoét (mm)	Nhiệt Độ Màu (K)	Quang Thông (Lm)	Quy Cách (Chiếc/thùng)	Góc chiếu	Giá Bán (VND)
DA-DLRO-12SS-T85-V/TT/T		12W	Ø85*70	Ø75	3000 4000 6500	780 / 840 / 900	30	15°	415.000
DA-DLRC-7SS-T63-V/TT/T		7W	Ø63*70	Ø58		450 / 470 / 490	30	15°	454.000
DA-DLRC-12SS-T85-V/TT/T		12W	Ø85*75	Ø75		830 / 900 / 960	30	15°	515.000



ĐÈN LED ÂM TRẦN RỌI OPAL

(DLR-SS Series)

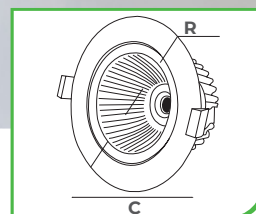
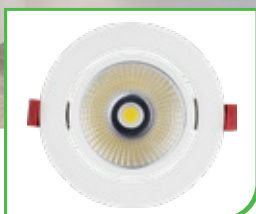

ƯU ĐIỂM NỔI BẬT

CHIP LED **Samsung**
THẾ HỆ MỚI NHẤT

Sử Dụng Chip LED SAMSUNG

Đèn sử dụng chip Led Samsung COB thế hệ mới nhất cho ánh sáng đẹp, trung thực và tiết kiệm điện năng hơn các thế hệ chip cũ.



Độ Hoàn Màu CRI Cao > 90

Đèn có độ hoàn màu hay còn gọi độ trung thực màu CRI>90 cho màu sắc vật thể được chiếu sáng chân thực, sống động



Thân đèn nhiều cánh tản nhiệt hiệu quả

Thân đèn được làm nhôm đúc sơn tĩnh điện có nhiều cánh tản nhiệt giúp tản nhiệt và nâng cao tuổi thọ của đèn, lâu bị suy giảm quang thông



Thay đổi hướng chiếu sáng theo 2 phương

Đèn có thể thay đổi hướng chiếu theo 2 phương linh hoạt. Giúp dễ dàng điều chỉnh hướng chiếu điểm vào nhiều đồ vật khác nhau không gian

DLR - SS Series Opal



Mã Sản Phẩm	Công suất (W)	Kích thước (RXCmm)	Lỗ Khoét (mm)	Nhiệt Độ Màu (K)	Quang Thông (Lm)	Quy Cách (Chiếc/thùng)	Góc chiếu	Giá Bán (VND)
DLR-7SS-T90-V/TT/T	7W	Ø90x52	Ø76	3000 4000 6500	593 / 617 / 678	30	25°	291.000
DLR-10SS-T110-V/TT/T	10W	Ø110x70	Ø90		981 / 1048 / 1162	30	20°	355.000
DLR-16SS-T130-V/TT/T	16W	Ø130x70	Ø110		1410 / 1610 / 1859	30	30°	456.000
DLR-20SS-T150-V/TT/T	20W	Ø150x80	Ø130		1929 / 2120 / 2221	30	25°	515.000
DLR-30SS-T150-V/TT/T	30W	Ø150x80	Ø130		2550 / 2676 / 3436	30	25°	550.000



ĐÈN LED HỘP ÂM TRẦN RỌI TOPAZ

(GL-SS Series)



ƯU ĐIỂM NỔI BẬT



Sử Dụng Chip LED SAMSUNG

Đèn sử dụng chip Led Samsung COB thế hệ mới nhất cho ánh sáng đẹp, trung thực và tiết kiệm điện năng hơn các thế hệ chip cũ.



Độ Hoàn Màu CRI Cao > 90

Đèn có độ hoàn màu hay còn gọi độ trung thực màu CRI>90 cho màu sắc vật thể được chiếu sáng chân thực, sống động



Thay đổi hướng chiếu sáng theo 4 phương

Đèn có thể thay đổi hướng chiếu theo 4 phương linh hoạt . Giúp dễ dàng điều chỉnh hướng chiếu điểm vào nhiều đồ vật khác nhau không gian



GL - SS Series Topaz



Mã sản phẩm	Hình ảnh	Công suất (W)	Kích thước (A*B*C mm)	Lỗ khoét (mm)	Nhiệt độ màu(K)	Quang thông (Lm)	Quy cách (chiếc/thùng)	Giá bán (VND)
GL-1*10SS-V120-V/TT/T		1*10W	127*127*75	110*110	3000 4000 6500	912 / 923 / 1122	20	571.000
GL-2*10SS-V227-V/TT/T		2*10W	227*127*75	210*110		1824 / 1846 / 2312	10	937.000
GL-3*10SS-V334-V/TT/T		3*10W	325*127*75	310*110		2568 / 2769 / 3425	10	1.284.000

Bộ Sưu Tập ĐÈN THẢ TRẦN - ĐÈN LED PANEL 2023

ĐÈN THẢ PROFILE (DTP - Series)

MỚI

ƯU ĐIỂM NỔI BẬT

CHIP LED
Samsung
THỂ HỆ MỚI NHẤT

Sử Dụng Chip LED SAMSUNG

Đèn sử dụng chip Led Samsung SMD 2835 thế hệ S3 mới nhất cho ánh sáng đẹp, trung thực và tiết kiệm điện năng hơn các thế hệ chip cũ.

CRI
90+

Độ Hoàn Màu CRI Cao > 90

Đèn có độ hoàn màu hay còn gọi độ trung thực màu CRI>90 cho màu sắc vật thể được chiếu sáng chân thực, sống động.



Đa dạng cách lắp đặt

Đèn được sử dụng với đa dạng cách lắp đặt: thả trần, ốp trần, ốp tường, gắn trên lam trần, lam tường.



DTP - Series



Mã Sản Phẩm	Công suất (W)	Kích thước (RxDxCmm)	Góc chiếu	Quang thông (Lm)	Nhiệt Độ Màu (K)	Quy Cách (Chiếc/ thùng)	Giá Bán (VND)
DTP-36SS-118-V/TT/T-D	36W	50*75*1180	70°	1620	3000 4000 6500	8	1.240.000
DTP-54SS-118-V/TT/T-D	54W	50*75*1180	70°	2430		8	1.350.000



ĐÈN LED PANEL SIÊU MỎNG JASPER

(SPL-SS Series)



ƯU ĐIỂM NỔI BẬT



Sử Dụng Chip LED SAMSUNG

Đèn sử dụng chip Led Samsung SMD 4014 cho ánh sáng đẹp, trung thực và tiết kiệm điện năng.



Chất liệu cao cấp độ bền vượt trội

- Toàn bộ mặt đèn và đế đèn được làm bằng kim loại cao cấp sơn tĩnh điện giúp đèn tản nhiệt tốt và có độ bền vượt trội
- Tấm dẫn sáng làm từ chất liệu PMMA chứ không phải từ PC nên không bị ố vàng theo thời gian.



Thân đèn siêu mỏng đặc biệt

Thân đèn siêu mỏng chỉ 9mm, khi đèn được lắp âm trần thì trần nhà sẽ liền lạc và sang trọng

SPL - SS Series



Mã Sản Phẩm	Công suất (W)	Kích thước (RxDxCcm)	Lỗ Khoét (cm)	Nhiệt Độ Màu (K)	Quang Thông (Lm)	Quy Cách (Chiếc/ thùng)	Giá Bán (VND)
SPL-48SS-6060-V/TT/T	48W	60x60x0.9	58x58	3000 4000 6500	4320 / 4800 / 5280	6	1.200.000
SPL-48SS-30120-V/TT/T	48W	30x120x1	28x118		3840 / 4080 / 4320	6	1.300.000



ĐÈN LED PANEL HỘP ONYX

(PL-SS Series)

ƯU ĐIỂM NỔI BẬT



Sử Dụng Chip LED SAMSUNG

Đèn sử dụng chip Led Samsung SMD 2835 thế hệ S3 mới nhất cho ánh sáng đẹp, trung thực và tiết kiệm điện năng hơn các thế hệ chip cũ.



Độ Hoàn Màu CRI Cao > 90

Đèn có độ hoàn màu hay còn gọi độ trung thực màu CRI>90 cho màu sắc vật thể được chiếu sáng chân thực, sống động.



Chất liệu cao cấp độ bền vượt trội

Toàn bộ mặt đèn và đế đèn được làm bằng kim loại cao cấp sơn tĩnh điện giúp đèn tản nhiệt tốt và có độ bền vượt trội



Mặt đèn siêu mỏng đặc biệt

Mặt đèn siêu mỏng chỉ 1mm, khi đèn được lắp âm trần thì trần nhà sẽ liền lạc và sang trọng

PL - SS Series



Mã Sản Phẩm	Công suất (W)	Kích thước (RXCcm)	Lỗ Khoét (cm)	Nhiệt Độ Màu (K)	Quang Thông (Lm)	Quy Cách (Chiếc/ thùng)	Giá Bán (VND)
PL-48SS-6060-V/TT/T	48W	60x60x3	58x58	3000 4000 6500	4072 / 4253 / 4310	6	992.000

Phụ Kiện đèn Panel

Khung nhôm ốp nổi biến chiếc đèn Panel thành đèn ốp trần

Model	Kích thước (cm)	Giá bán (VND)
KON-6060	60*60	238.800
KON-30120	30*120	345.600
KON-60120	60*120	427.200

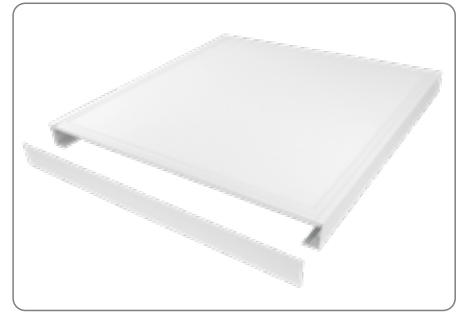

Phụ kiện tai cài:

TAI PL MONG

Giá bán: **60.000vnd**



Phụ kiện cáp thả:

CAPTREODEN

Giá bán: **96.000vnd**

Phụ Kiện đèn thả Profile

Phụ kiện cáp thả:

PHUKIEN-CAP

Giá bán:

CAPTHA-1M: 55.000vnd

CAPTHA-2M: 65.000vnd



Bộ Sưu Tập ĐÈN LED RỌI RAY 2023

ỨNG DỤNG ĐÈN RỌI RAY

Đèn led rọi ray là loại đèn có góc chiếu hẹp với 2 khớp xoay linh hoạt và có khả năng di chuyển trên thanh ray. Đèn rọi ray được ứng dụng đa dạng để chiếu điểm trang trí cho nhiều không gian.

ỨNG DỤNG CHIẾU SÁNG THƯƠNG MẠI (SHOP THỜI TRANG - SHOWROOM TRƯNG BÀY)

Đèn led rọi ray được sử dụng trong hầu hết các shop thời trang và showroom trưng bày để tạo chiều sâu cho không gian và tạo điểm nhấn cho sản phẩm....

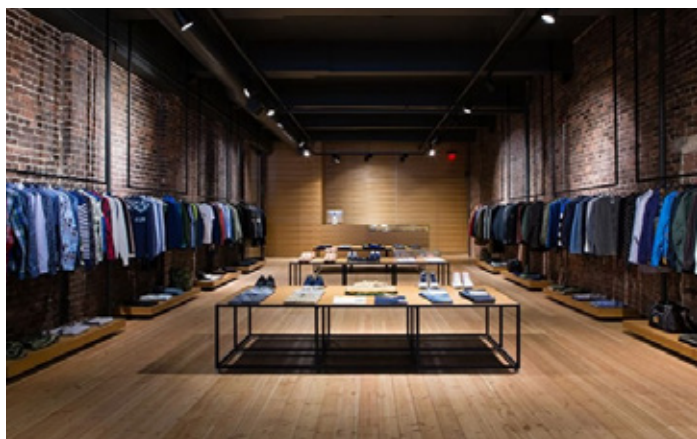

ỨNG DỤNG CHIẾU SÁNG TRANG TRÍ KHÔNG GIAN

Đối với các không gian không thể sử dụng đèn âm trần. Đèn rọi ray được lựa chọn để chiếu sáng trang trí tạo điểm nhấn lên tranh ảnh, bình hoa, tủ rượu... giúp không gian trở lên đẹp hơn, sang trọng hơn.

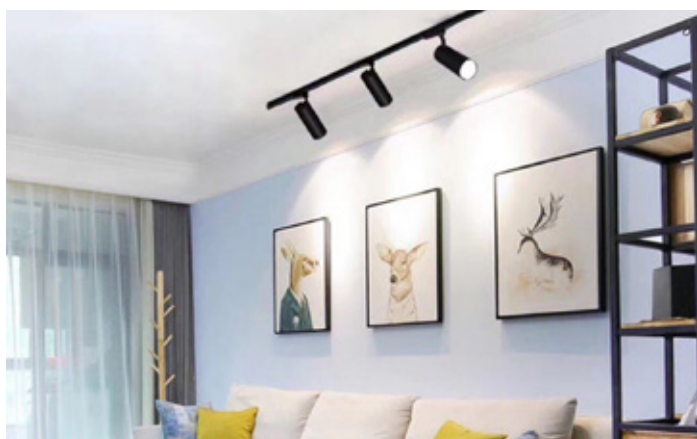

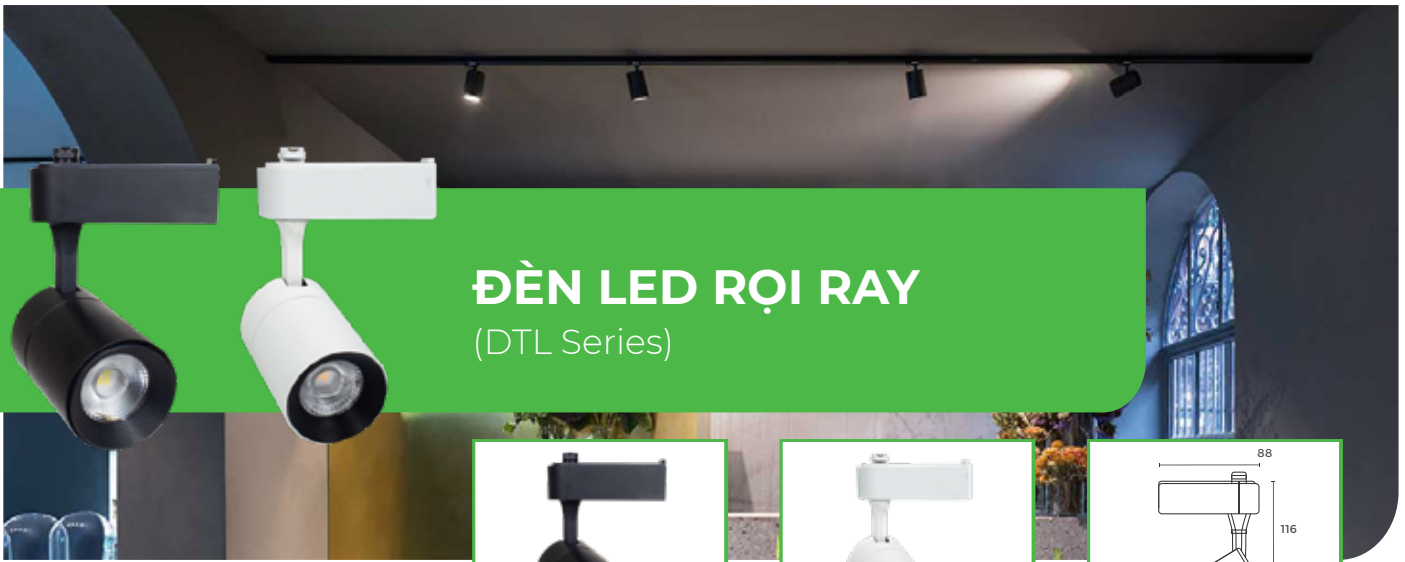

ĐÈN LED RỌI RAY (DTL Series)

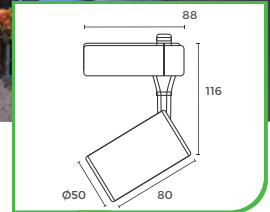

ƯU ĐIỂM NỔI BẬT



Thiết kế nhỏ gọn đẹp mắt

Đèn sử dụng chip Led BridgeLuz cao cấp nên có chất lượng ánh sáng hoàn hảo và hoạt động ổn định trong thời gian dài



Độ hoàn màu cao CRI > 90

Đèn có độ hoàn màu hay còn gọi độ trung thực màu CRI>90 cho màu sắc vật thể được chiếu sáng chân thực, sống động

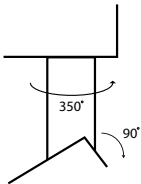

Hai khớp xoay linh hoạt

Đèn có 2 khớp xoay 360 độ ở phần tay đèn và 90 độ ở phần thân đèn cho khả năng điều chỉnh phương chiếu linh hoạt 360 độ.

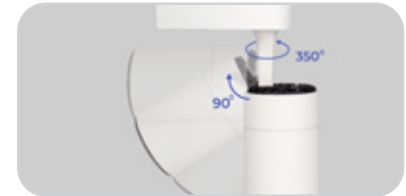

DTL - SS Series



Mã sản phẩm	Công suất (W)	Màu vỏ	Nhiệt độ màu (K)	Quang thông (Lm)	Quy cách (chiếc/thùng)	Giá bán (VND)
DTL-7SS-V/TT/T-T	7W	Trắng	3000/4000/6500	501 / 578 / 573	48	279.000
DTL-7SS-V/TT/T-D		Đen	3000/4000/6500			

DTL - Series



Mã sản phẩm	Công suất (W)	Màu vỏ	Nhiệt độ màu (K)	Quang thông (Lm)	Quy cách (chiếc/thùng)	Giá bán (VND)
DTL-7-TT/T-T	7W	Trắng	4000/6500	587 / 645	48	264.000
DTL-7-TT-D		Đen	4000/6500			

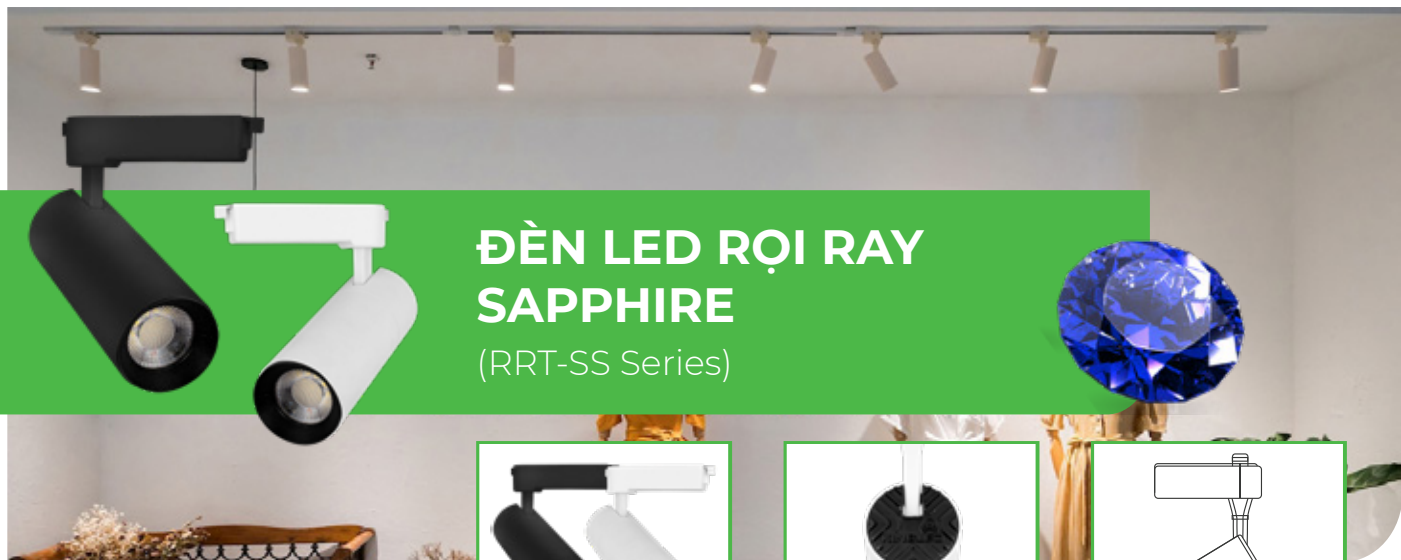

ĐÈN LED RỌI RAY SAPHIRE

(RRT-SS Series)



ƯU ĐIỂM NỔI BẬT

CHIP LED ● ● ● ●
Samsung
 THẾ HỆ MỚI NHẤT

Sử Dụng Chip LED SAMSUNG

Đèn sử dụng chip Led Samsung cao cấp nên có chất lượng ánh sáng hoàn hảo và hoạt động ổn định trong thời gian dài

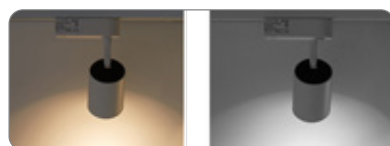

Độ hoàn màu cao CRI > 90

Đèn có độ hoàn màu hay còn gọi độ trung thực màu CRI>90 cho màu sắc vật thể được chiếu sáng chân thực, sống động

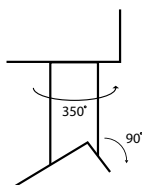

Hai khớp xoay linh hoạt

Đèn có 2 khớp xoay 360 độ ở phần tay đèn và 90 độ ở phần thân đèn cho khả năng điều chỉnh phương chiếu linh hoạt 360 độ.



RRT - SS Series



Mã sản phẩm	Công suất (W)	Chipled Samsung	Kích thước (A*B mm)	Nhiệt độ màu (K)	Quang thông (Lm)	Góc chiếu	Quy cách (chiếc/thùng)	Giá bán (VND)
RRT-7SS-V/TT/T-T	7W	SMD	50*80	3000/4000/6500	501 / 578 / 573	40°	48	279.000
RRT-7SS-V/TT/T-D								
RRT-10SS-V/TT/T-T	10W	SMD	50*115	3000/4000/6500	700	40°	30	378.000
RRT-10SS-V/TT/T-D								
RRT-20SS-V/TT/T-T	20W	COB	65*160	3000/4000/6500	1800	26°	30	556.000
RRT-20SS-V/TT/T-D								
RRT-30SS-V/TT/T-T	30W	COB	75*180	3000/4000/6500	2600	27°	30	648.000
RRT-30SS-V/TT/T-D								

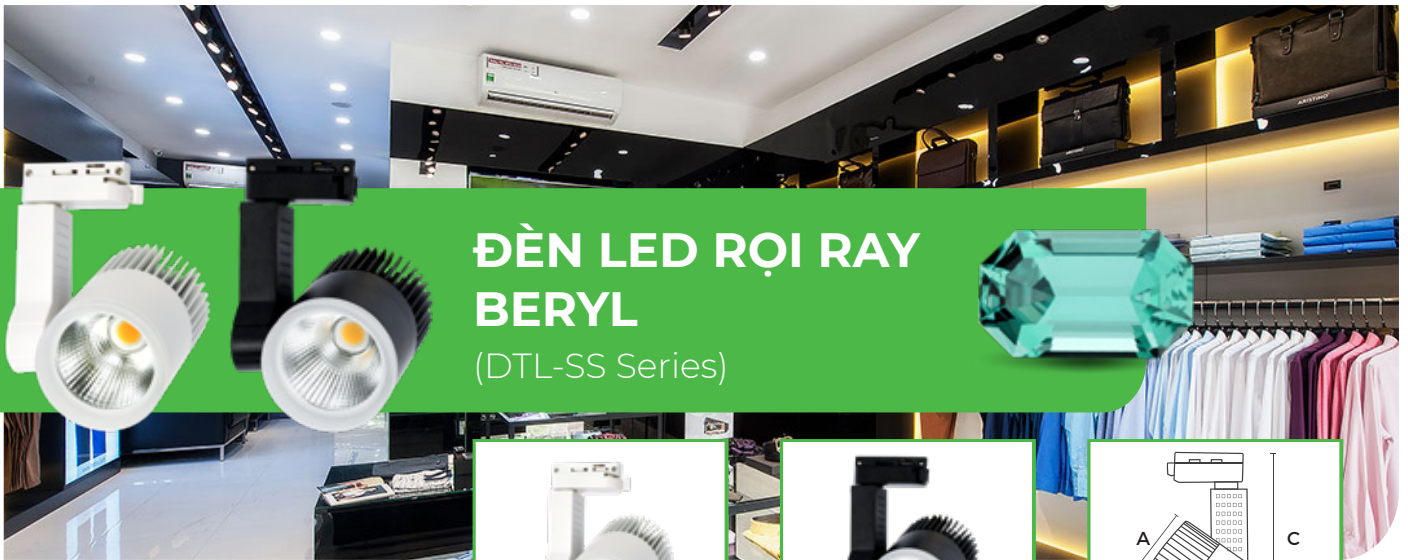

ĐÈN LED RỌI RAY BERYL

(DTL-SS Series)

ƯU ĐIỂM NỔI BẬT

CHIP LED **Samsung**
THỂ HỆ MỚI NHẤT

Sử Dụng Chip LED SAMSUNG

Đèn sử dụng chip Led Samsung COB thế hệ mới nhất cho ánh sáng đẹp, trung thực và tiết kiệm điện năng hơn các thế hệ chip cũ.



Độ hoàn màu cao CRI > 90

Đèn có độ hoàn màu hay còn gọi độ trung thực màu CRI>90 cho màu sắc vật thể được chiếu sáng chân thực, sống động.



Tản nhiệt kim loại hiệu quả

Phần đế tản nhiệt của đèn làm bằng kim loại với nhiều khe tản nhiệt dày giúp tản nhiệt hiệu quả nâng cao tuổi thọ đèn.



DTL - SS Series Beryl



Mã sản phẩm	Công suất (W)	Kích thước (A*B*C mm)	Màu vỏ	Nhiệt độ màu (K)	Quang thông(Lm)	Quy cách (chiếc/thùng)	Giá bán (VNĐ)
DTL-12SS-V/TT/T-T	12W	70*90*160	Trắng	3000 4000 6500	1113 / 1172 / 1321	30	378.000
DTL-12SS-V/TT/T-D			Đen				
DTL-20SS-V/TT/T-T	20W	85*120*180	Trắng	3000 4000 6500	1801 / 1935 / 2317	30	556.000
DTL-20SS-V/TT/T-D			Đen				
DTL-30SS-V/TT/T-T	30W	90*135*210	Trắng	3000 4000 6500	2542 / 2675 / 3404	30	648.000
DTL-30SS-V/TT/T-D			Đen				



ĐÈN RAY NAM CHÂM

(RNC-SS Series)

MỚI

ƯU ĐIỂM NỔI BẬT

- ✓ Vỏ và thân đèn làm bằng nhôm đúc bền bỉ
- ✓ Đa dạng kích thước, kiểu dáng sang trọng
- ✓ Tiết kiệm điện

RNC-SS Series



Mã sản phẩm	Hình ảnh	Công suất (W)	Kích thước (D*R*C mm)	Nhiệt độ màu (K)	Quang thông (Lm)	CRI	Giá bán (VND)
RNC-10SS-TQA-V/TT/T		10	300*22*43	3000 4000 6500	295/ 330/ 365	≥90	Liên hệ
RNC-20SS-TQA-V/TT/T		20	600*22*43		594/ 660/ 726		
RNC-6SS-CRA-V/TT/T		6	110*22*40		450/ 500/ 550		Liên hệ
RNC-12SS-CRA-V/TT/T		12	220*22*43		752/ 790/ 878		
RNC-18SS-CRA-V/TT/T		18	330*22*43		1224/ 1320/ 1426		
RNC-6SS-CRN-V/TT/T		6	118*22*118		450/ 500/ 550		Liên hệ
RNC-12SS-CRN-V/TT/T		12	225*22*118		702/ 780/ 858		
RNC-18SS-CRN-V/TT/T		18	324*22*118		1134/ 1260/ 1386		
RNC-7SS-RR-V/TT/T		7	45*100		378/ 426/ 465		Liên hệ
RNC-10SS-RR-V/TT/T		10	45*100		540/ 600/ 660		
RNC-20SS-RR-V/TT/T		20	65*125	1190/ 1206/ 1325			
RNC-12SS-DT-V/TT		12	50*300	3000 4000	780/ 858		Liên hệ

Thanh ray nam châm

Thanh ray lắp âm

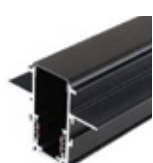

Mã sản phẩm	Kích thước (D*R*C mm)	Lỗ khoét (mm)	Giá bán (VND)
RNC-RAYA-1-D	1000*32*47	Ø 32	Liên hệ
RNC-RAYA-1.5-D	1500*32*47		
RNC-RAYA-2-D	2000*32*47		

Thanh ray lắp nổi hoặc lắp thả



Mã sản phẩm	Kích thước (D*R*C mm)	Giá bán (VND)
RNC-RAYN-1-D	1000*28*51	Liên hệ
RNC-RAYN-1.5-D	1500*28*51	
RNC-RAYN-2-D	2000*28*51	

Phụ kiện đèn ray nam châm

Mã sản phẩm	Tên sản phẩm	Hình ảnh	Kích thước (mm)	Giá bán (VND)
RNC-KNT-C-D	Khớp nối RNC thẳng - cứng		40*200	Liên hệ
RNC-KNT-M-D	Khớp nối RNC thẳng - mềm		16*196	Liên hệ
RNC-KNG-M-D	Khớp nối RNC góc - mềm		15*85	Liên hệ
RNC-RNN-DC	Rắc nối nguồn DC		15*85	Liên hệ
RNC-KNG-A-D	Khớp nối góc thanh ray âm RNC		100*100	Liên hệ
RNC-KNG-N-D	Khớp nối góc thanh ray nổi RNC		100*100	Liên hệ
RNC-CT	Cáp thả thanh ray nổi RNC		1000mm - 2 dây/túi	Liên hệ
RNC-N100-48V	Bộ nguồn 48V 100W		220*22*22	Liên hệ
RNC-N200-48V	Bộ nguồn 48V 200W		280*22*22	Liên hệ
RNC-NN300-48V	Bộ nguồn ngoài 48V 300W		207*60*25	Liên hệ
RNC-NN400-48V	Bộ nguồn ngoài 48V 400W		207*62*30	Liên hệ

PHỤ KIỆN ĐÈN LED RỌI RAY

Ray Gắn Đèn

Mã sản phẩm	Kích thước (m)	Quy cách (chiếc/thùng)	Giá bán (VND)
RAY1.0-T / RAY1.0-D	1.0	20	143.000
RAY1.5-T / RAY1.5-D	1.5	20	214.000
RAY2.0-T / RAY2.0-D	2.0	20	286.000



Phụ Kiện Đèn LED Rọi Ray



Mã sản phẩm	Màu sắc	Giá bán (VND)
KNG-D	Đen	42.000
KNG-T	Trắng	



Mã sản phẩm	Màu sắc	Giá bán (VND)
KNCT-D	Đen	64.000
KNCT-T	Trắng	



Mã sản phẩm	Màu sắc	Giá bán (VND)
KNT-D	Đen	42.000
KNT-T	Trắng	



Mã sản phẩm	Màu sắc	Giá bán (VND)
DN-D	Đen	46.000
DN-T	Trắng	
DNTO-D	Đen	50.000
DNTO-T	Trắng	

Bộ Sưu Tập ĐÈN LED GẮN TƯỜNG 2023

CÁC MẪU ĐÈN LED GẮN TƯỜNG



Đèn LED Gắn Tường Trong Nhà

Đèn tường trong nhà được sử dụng trong chiếu sáng trang trí thường được lắp đặt tại hành lang, cầu thang, phòng ngủ. Đèn đạt tiêu chuẩn IP44 chỉ sử dụng được trong nhà.

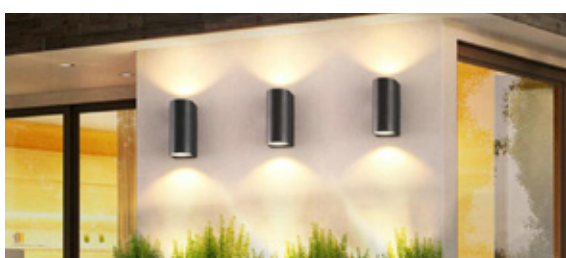

Đèn LED Gắn Tường Ngoài Trời

Đèn tường ngoài trời được sử dụng chiếu sáng trang trí tại ban công, trụ cổng, cột nhà,... Đèn đạt tiêu chuẩn IP65 có thể chống nước sử dụng bên ngoài trời.

ƯU ĐIỂM NỔI BẬT

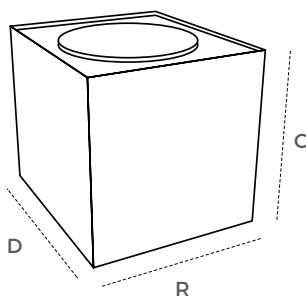

- ✓ Nhôm đúc nguyên khối
- ✓ Nguồn DONE cao cấp
- ✓ Chip LED CREE - Bridgelux

CREE 

bridgelux
Bridging Light and Life™

DONE

ĐÈN LED GẮN TƯỜNG TRONG NHÀ

LWA Series



Hình ảnh		Công suất (W)	Kích thước (D*R*C cm)	Nhiệt độ màu (K)	Quy cách (chiếc/thùng)	Giá bán (VND)
		5W	10*10*8	3000	20	500.000
LWA901A-BK	LWA901A-WH					
		5W	20*10*8	3000	20	573.000
LWA9011-2-BK	LWA9011-2-WH					
		6W	10*10*10	3000	20	712.000
LWA5011-BK	LWA5011-WH					

ĐÈN LED GẮN TƯỜNG NGOÀI TRỜI

LWA Series



Hình ảnh		Công suất (W)	Kích thước (D*R*C cm)	Nhiệt độ màu (K)	Quy cách (chiếc/thùng)	Giá bán (VND)
		8W	11x2.8x9	3000	50	601.000
LWA8011-S-BK	LWA8011-S-WH					
		12W	17x2.8x9	3000	20	700.000
LWA8011-M-BK	LWA8011-M-WH					

Hình ảnh		Công suất (W)	Kích thước (D*R*C cm)	Nhiệt độ màu (K)	Quy cách (chiếc/thùng)	Giá bán (VND)
		7W	10x7.5x14	3000	10	865.000
LWA0148A-BK	LWA0148A-WH					
		2x6W	10x7.5x16.5	3000	10	1.010.000
LWA0148B-BK	LWA0148B-WH					
		6x2W	17x4x8	3000	20	784.000
LWA8031-BK	LWA8031-WH					
		2x7W	16x5x8	3000	20	990.000
LWA0149B-BK	LWA0149B-WH					
		12W	10x10x11	3000	10	865.000
LWA0150A-BK	LWA0150A-WH					
		2x12W	10x11.5x17	3000	10	1.376.000
LWA0150B-BK	LWA0150B-WH					
		2x5W	9x9x20	3000	10	938.000
LWA919-BK	LWA919-WH					

ĐÈN SOI TRANH



LT - Series



LT2005-2BK
Giá: 978.000 VND



LT2003-2
Giá: 913.000 VND

BÓNG ĐÈN TUÝP LED T8 NHÔM-NHỰA

(T8-SS Series)

ƯU ĐIỂM NỔI BẬT

- ✓ Để tản nhiệt bằng nhôm giúp nâng cao tuổi thọ đèn
- ✓ Bề mặt đèn làm bằng mica giúp ánh sáng tỏa đều và an toàn



T8 - Series Nhôm - Nhựa



Mã sản phẩm	Hình ảnh	Công suất (W)	Kích thước (cm)	Nhiệt độ màu (K)	Quy cách (chiếc/thùng)	Giá bán (VND)
T8-22SS-120-T		22W	120	6000	25	230.000

Máng đèn tuýp T8

Mã sản phẩm	Hình ảnh	Kích thước (cm)	Quy cách (chiếc/thùng)	Giá bán (VND)
MANGDON-T8-120		120	50	54.000
MANGDON-T8-60		60	50	46.000
MANGDOI-T8-120		120	50	75.000
MANGDOI-T8-60		60	50	65.000

ĐÈN LED DÁN DC12V

(LDDC Series)

MỚI



ƯU ĐIỂM NỔI BẬT

- ✓ Đa dạng mẫu mã, kích thước với thanh nhôm định hình
- ✓ Lắp đặt dễ dàng
- ✓ Đa dạng công suất, đáp ứng nhu cầu sử dụng khác nhau
- ✓ Tuổi thọ cao

LDDC - Series



Mã Sản Phẩm	Hình ảnh	Công suất (W)	Kích thước (mm)	Quang thông (Lm)	Nhiệt Độ Màu (K)	CRI	Quy Cách (m/cuộn)	Giá Bán (VND)
LDDC-12-120-V/TT/T		12	8	1200 / 1220 / 1245	3000 4000 6500	>80	5	Liên hệ
LDDC-18-180-V/TT/T		18	10	1562 / 1680 / 1686			5	Liên hệ
LDDC-22-240-V/TT/T		22	10	2000 / 2167 / 2167			5	Liên hệ

Bộ nguồn



Mã Sản Phẩm	Hình ảnh	Công suất (W)	Kích thước (mm)	Nguồn cấp	Thông số dòng, Áp ra	Quy Cách (Chiếc/ thùng)	Giá Bán (VND)
ND-48-12		48	280*18*18	220VAC	12V/4A	200	Liên hệ
ND-TO-60-12		60	145*53*20	110-220VAC	12V/4A	100	Liên hệ
ND-TO-150-12		150	235*53*20	110-220VAC	12V/12.5A	50	Liên hệ
ND-TO-200-12		200	307*53*20	110-220VAC	12V/16.6A	50	Liên hệ
ND-TO-300-12		300	307*53*20	110-220VAC	12V/25A	50	Liên hệ

Thanh nhôm

Mã sản phẩm	Hình ảnh	Tên sản phẩm	Kích thước (mm)	Giá bán (VND)
TNA-2407		Thanh nhôm lắp âm	24.5*7*15	Liên hệ
TNN-1707		Thanh nhôm lắp nổi	17.3*7.6*12	Liên hệ
TNG-1616		Thanh nhôm lắp góc	16*16*10	Liên hệ
TNN-1307		Thanh nhôm lắp nổi	13*7*10	Liên hệ

Phụ kiện lắp ráp

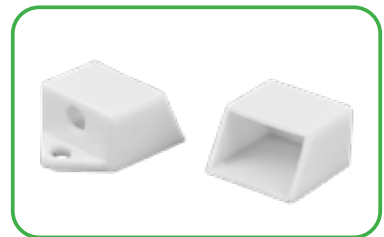
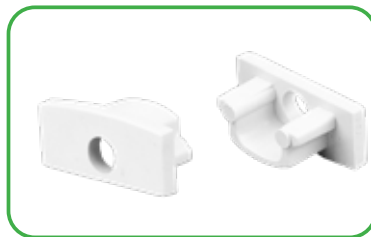
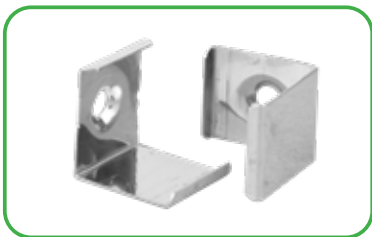
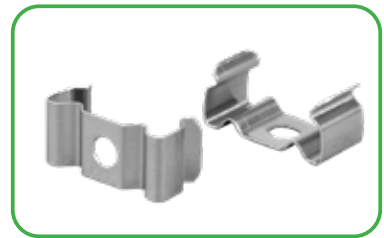
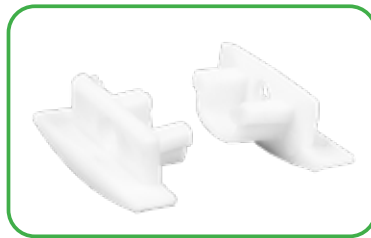

ĐÈN LED DÂY



LD - Series

Mã sản phẩm	Hình ảnh	Công suất	Kiểu chip	Nhiệt độ màu (K)	Quy cách	Quang thông (Lm)	Giá bán (VND/m)
LD-8-5050-V/T		8 W/m	5050 60 led/m	3000/6500	50m/cuộn	507 / 574	110.000
DC-220-8		TỐI ĐA 30m			50bộ/thùng		77.000
LD-11-2835-V/T		11 W/m	2835 180 led/m	3000/6500	50m/cuộn	843 / 786	107.000
DC-220-11		TỐI ĐA 30m			40bộ/thùng		77.000

Mô Tả Kích Thước

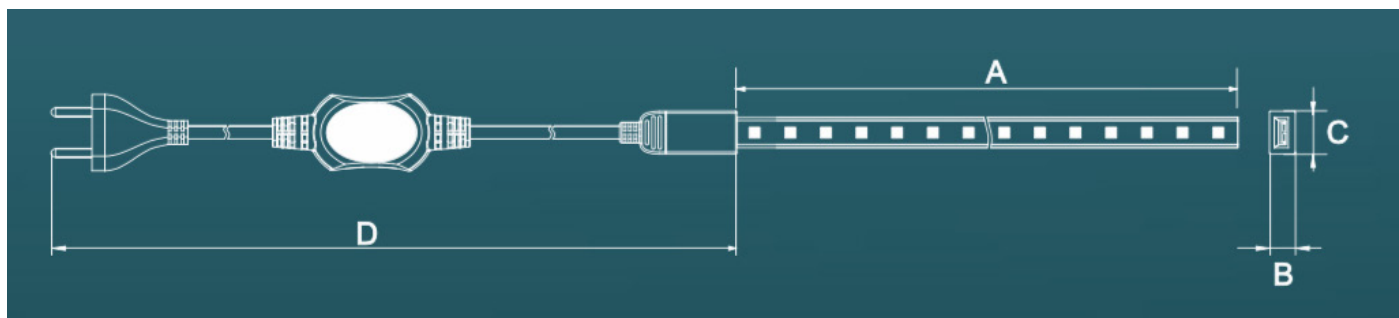

	LD-8-5050	LD-11-2835-T
A(mm)	50000	50000
B(mm)	7.3	7.3
C(mm)	14.5	17
D(mm)	600	600

Bộ Sưu Tập ĐÈN LED ỚP TRẦN 2023

2 LOẠI ĐÈN LED ỚP TRẦN



Ớp Trần Moonstone

Ớp trần kim loại sử dụng Chipled Samsung thế hệ mới nhất với 2 màu vỏ và chất liệu kim loại bền bỉ cho không gian sang trọng, tinh tế.



Ớp Trần Viên Kim Loại

Ớp trần kim loại được làm bằng chất liệu kim loại bền bỉ cho không gian sang trọng, tinh tế.

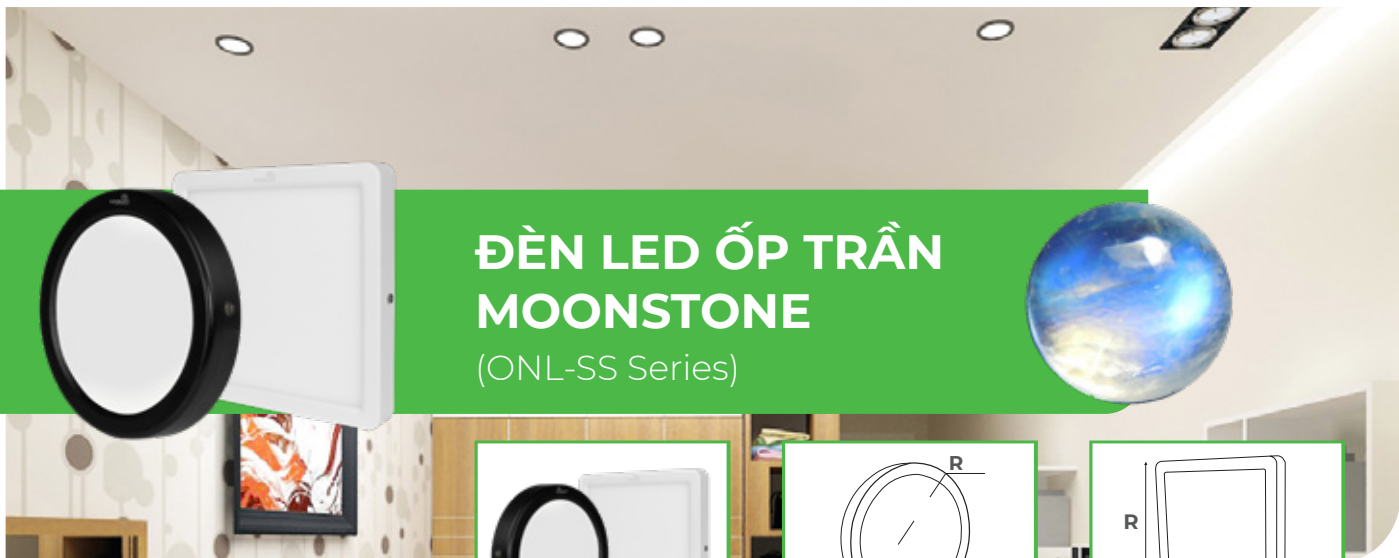

ĐÈN LED ỐP TRẦN MOONSTONE

(ONL-SS Series)

ƯU ĐIỂM NỔI BẬT

CHIP LED
Samsung
THẾ HỆ MỚI NHẤT

Sử Dụng Chip LED SAMSUNG

Đèn sử dụng chip Led Samsung SMD 2835 thế hệ S3 mới nhất cho ánh sáng đẹp, trung thực và tiết kiệm điện năng hơn các thế hệ chip cũ.



Độ Hoàn Màu CRI Cao > 90

Đèn có độ hoàn màu hay còn gọi độ trung thực màu CRI>90 cho màu sắc vật thể được chiếu sáng chân thực, sống động.



Chất liệu cao cấp, kiểu dáng sang trọng

Toàn bộ thân đèn và mặt đèn được làm bằng nhôm sơn tĩnh điện được hoàn thiện cao cấp giúp đèn có kiểu dáng sang trọng và hoạt động bền bỉ



Chống côn trùng tuyệt đối

Đèn được thiết kế kín khí chống côn trùng, bụi tuyệt đối giúp đèn sử dụng trong thời gian dài vẫn thẩm mỹ và không bị đen chao

ONL - SS Series



Mã sản phẩm	Hình ảnh	Công suất (W)	Kích thước (D*R*C mm)	Nhiệt độ màu (K)	Quang thông (Lm)	Quy cách (chiếc/thùng)	Giá bán (VNĐ)
ONL-12SS-T150-V/TT/T-T		12W	Ø 150*26	3000 4000 6500	822 / 857 / 875	20	367.000
ONL-12SS-T150-V/TT/T-D							
ONL-12SS-V150-V/TT/T-T		12W	150*150*26		822 / 857 / 875		413.000
ONL-12SS-V150-V/TT/T-D							
ONL-18SS-T210-V/TT/T-T		18W	Ø 210*26		1233 / 1286 / 1312		503.000
ONL-18SS-T210-V/TT/T-D							
ONL-18SS-V210-V/TT/T-T		18W	210*210*26		1233 / 1286 / 1312		576.000
ONL-18SS-V210-V/TT/T-D							
ONL-24SS-T210-V/TT/T-T		24W	Ø 210*26		1644 / 1714 / 1749		518.000
ONL-24SS-T210-V/TT/T-D							
ONL-24SS-V210-V/TT/T-T		24W	210*210*26		1644 / 1714 / 1749		591.000
ONL-24SS-V210-V/TT/T-D							



ĐÈN LED ỚP TRẦN KIM LOẠI

(ONL Series)

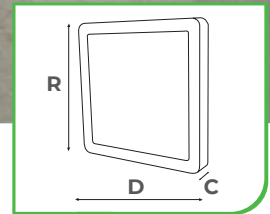
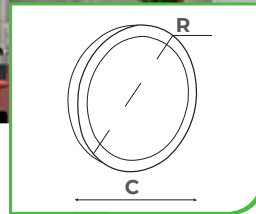

ƯU ĐIỂM NỔI BẬT

- ✓ Vỏ và thân đèn làm bằng nhôm đúc bền bỉ
- ✓ Đa dạng kích thước, kiểu dáng sang trọng
- ✓ Tiết kiệm điện - chống côn trùng

ONL - Series kim loại



Mã sản phẩm	Hình ảnh	Công suất (W)	Kích thước (D*R*C mm)	Nhiệt độ màu (K)	Quy cách (chiếc/thùng)	Giá bán (VND)
ONL-12-T162-V		12W	Ø 162*28	3000	20	260.000
ONL-12-V162-V/T		12W	162*162*28	3000/6000	20	260.000
ONL-24-V300-V		24W	300*300*28	3000	10	510.000

Bộ Sưu Tập ĐÈN LED BULB 2023

ĐÈN LED BULB ĐỔI MÀU

(LB Series)

ƯU ĐIỂM NỔI BẬT

- ✓ 3 màu sắc cơ bản
- ✓ Đổi màu tùy thích
- ✓ Phù hợp mọi không gian



LB Series 



Mã sản phẩm	Hình ảnh	Công suất (W)	Kích thước (mm)	Nhiệt độ màu (K)	Quang thông (Lm)	Quy cách (chiếc/thùng)	Giá bán (VND)
LB-9-A60-DM		9W	60*112	3 màu	883	50	84.000



ĐÈN LED BULB DOB (DOB-LB Series)

ƯU ĐIỂM NỔI BẬT

- ✓ Cách ly nguồn khí nóng
- ✓ Tăng tuổi thọ linh kiện
- ✓ Sử dụng công nghệ đột phá DOB

DOB-LB Series



Mã sản phẩm	Hình ảnh	Công suất (W)	Kích thước (mm)	Nhiệt độ màu (K)	Quy cách (chiếc/thùng)	Quang thông (Lm)	Giá bán (VND)
DOB-LB-3-A3-V/T		3W	Ø45*83	3000 6000	100	296 / 316	36.000
DOB-LB-5-A3-V/T		5W	Ø60*108	3000 6000	50	455 / 490	47.000
DOB-LB-9-A3-V/T		9W	Ø60*112	3000 6000	50	806 / 912	54.000
DOB-LB-15-A3-V/T		15W	Ø70*137	3000 6000	40	1267 / 1497	85.000
DOB-LB-20-T5-V/T		20W	Ø80*147	3000 6000	40	1839 / 1908	112.000
DOB-LB-30-T5-V/T		30W	Ø100*188	3000 6000	20/30	2618 / 2907	200.000
DOB-LB-40-T5-V/T		40W	Ø118*220	3000 6000	12/20	3490 / 3876	239.000
DOB-LB-50-T5-V/T		50W	Ø137*252	3000 6000	8	4292 / 4426	407.000
DOB-LB-60-T5-V/T		60W	Ø161*276	3000 6000	6	5296	573.000

Bộ Sưu Tập ĐÈN LED ỐNG BƠ 2023

2 LOẠI ĐÈN ỐNG BƠ

Đèn led ống bơ hay còn gọi là đèn lon có thiết kế hình trụ được gắn nổi trên trần nhà. Đèn có màu vỏ trắng hoặc đen và có nhiều công suất và kích thước khác nhau. Do có thiết kế độc đáo nên đèn được ứng dụng để chiếu sáng và trang trí trong nhiều không gian khác nhau.



Ống bơ chiếu rọi

Đèn led ống bơ chiếu rọi sử dụng chip led COB nên có góc chiếu hẹp. Đèn được ứng dụng chiếu điểm trang trí hoặc chiếu sáng các không gian có trần cao trên 3.5m.



Ống bơ tán quang

Đèn led ống bơ tán quang sử dụng chip led SMD và có tấm mica tán quang nên góc chiếu sáng rộng, ánh sáng đều.



ỐNG BƠ CHIẾU RỌI MALACHITE

(DA-OBRC Series)

ƯU ĐIỂM NỔI BẬT



Sử Dụng Chip LED SAMSUNG

Đèn sử dụng chip Led Samsung mới nhất cho ánh sáng đẹp, trung thực và tiết kiệm điện năng hơn các thế hệ chip cũ.



Độ Hoàn Màu Cao CRI > 90

Đèn có độ hoàn màu hay còn gọi độ trung thực màu CRI>90 cho màu sắc vật thể được chiếu sáng chân thực, sống động.



Thiết kế sang trọng độc đáo

Đèn được thiết kế nhỏ gọn với thân đèn làm bằng kim loại nguyên khối sơn tĩnh điện phủ sơn đen cho vẻ đẹp sang trọng, độc đáo.



DA-OBRC Series



Mã sản phẩm	Màu vỏ	Công suất (W)	Kích thước (mm)	Nhiệt độ màu (K)	Quang thông(Lm)	Góc chiếu	Quy cách (chiếc/thùng)	Giá bán (VNĐ)
DA-OBRC-12SS-V/TT/T-D	Đen	12W	Ø80*90	3000 4000 6500	960 / 1020 / 1080	24°	30	755.000

ĐÈN LED ỐNG BƠ EMERALD

(OBR-SS Series)



ƯU ĐIỂM NỔI BẬT

CHIP LED **Samsung**
THẾ HỆ MỚI NHẤT

Sử Dụng Chip LED SAMSUNG

Đèn sử dụng Chip LED Samsung thế hệ S3 mới nhất cho ánh sáng đẹp, trung thực và tiết kiệm điện năng hơn các thế hệ chip cũ.



Độ Hoàn Màu CRI Cao > 90

Đèn có độ hoàn màu hay còn gọi độ trung thực màu CRI>90 cho màu sắc vật thể được chiếu sáng chân thực, sống động.



Kiểu dáng sang trọng và hiện đại

Thân đèn làm bằng kim loại nguyên khối sơn tĩnh điện với 2 màu đen và trắng kết hợp cùng chao đèn màu ghi tạo cảm giác sang trọng, hiện đại.

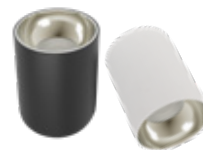

OBR - SS Series Emerald



Mã sản phẩm	Màu vỏ	Công suất (W)	Kích thước RXC (mm)	Nhiệt độ màu (K)	Quang thông(Lm)	Quy cách (chiếc/thùng)	Góc chiếu	Giá bán (VNĐ)
OBR-7SS-D95-V/TT/T-T	Trắng	7W	Ø95x120	3000 4000 6500	552 / 584 / 568	30	25°	511.000
OBR-7SS-D95-V/TT/T-D	Đen							
OBR-10SS-D95-V/TT/T-T	Trắng	10W	Ø95x120		809 / 880 / 857	30	30°	561.000
OBR-10SS-D95-V/TT/T-D	Đen							
OBR-15SS-D115-V/TT/T-T	Trắng	15W	Ø115x140		1182 / 1252 / 1217	20	20°	676.000
OBR-15SS-D115-V/TT/T-D	Đen							
OBR-20SS-D115-V/TT/T-T	Trắng	20W	Ø115x140		1576 / 1669 / 1622	20	30°	691.000
OBR-20SS-D115-V/TT/T-D	Đen							



ỐNG BƠ CHIẾU RỌI PERIDOT

(OBR-SS Series)

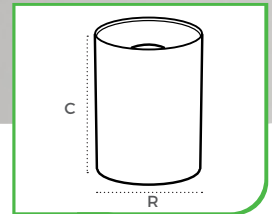

ƯU ĐIỂM NỔI BẬT

CHIP LED **Samsung**
THẾ HỆ MỚI NHẤT

Sử Dụng Chip LED SAMSUNG

Đèn sử dụng Chip LED Samsung thế hệ S3 mới nhất cho ánh sáng đẹp, trung thực và tiết kiệm điện năng hơn các thế hệ chip cũ.



Độ Hoàn Màu CRI Cao > 90

Đèn có độ hoàn màu hay còn gọi độ trung thực màu CRI>90 cho màu sắc vật thể được chiếu sáng chân thực, sống động.



Thiết kế sang trọng độc đáo

Đèn được thiết kế nhỏ gọn với thân đèn làm bằng kim loại nguyên khối sơn tĩnh điện với 2 màu đen và trắng.



OBR-SS Series



Mã sản phẩm	Màu vỏ	Công suất	Kích thước (mm)	Nhiệt độ màu (K)	Quang thông(Lm)	Quy cách (chiếc/thùng)	Giá bán (VNĐ)
OBR-15SS-V/TT/T-T	Trắng	15W	Ø90*100	3000 4000 6500	1371 / 1395 / 1687	30	606.000
OBR-15SS-V/TT/T-D	Đen						
OBR-20SS-V/TT/T-T	Trắng	20W	Ø110*130	3000 4000 6500	1829 / 1859 / 2249	30	726.000
OBR-20SS-V/TT/T-D	Đen						



ỐNG BƠ TÁN QUANG AGATE

(OBK-SS Series)

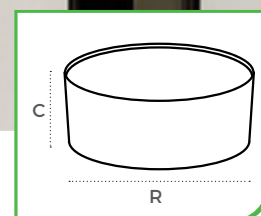

ƯU ĐIỂM NỔI BẬT



Sử Dụng Chip LED SAMSUNG

Đèn sử dụng chip Led Samsung SMD 2835 thế hệ S3 mới nhất cho ánh sáng đẹp, trung thực và tiết kiệm điện năng hơn các thế hệ chip cũ.



Độ Hoàn Màu Cao CRI > 90

Đèn có độ hoàn màu hay còn gọi độ trung thực màu CRI>90 cho màu sắc vật thể được chiếu sáng chân thực, sống động.



Thiết kế sang trọng độc đáo

Đèn được thiết kế nhỏ gọn với thân đèn làm bằng kim loại nguyên khối sơn tĩnh điện với 2 màu đen và trắng.



OBK - SS Series Agate



Mã sản phẩm	Màu vỏ	Công suất (W)	Kích thước (mm)	Nhiệt độ màu (K)	Quang thông(Lm)	Quy cách (chiếc/thùng)	Giá bán (VND)
OBK-8SS-D95-V/TT/T-D	Đen	8W	Ø95*56	3000/4000/6500	721 / 760 / 760	30	291.000
OBK-8SS-D95-DM-D	Đen			3000-4000-6500	590 / 659 / 614	30	315.000
OBK-8SS-D95-V/TT/T-T	Trắng			3000/4000/6500	721 / 760 / 760	30	291.000
OBK-8SS-D95-DM-T	Trắng			3000-4000-6500	590 / 659 / 614	30	315.000
OBK-12SS-D115-V/TT/T-D	Đen	12W	Ø115*56	3000/4000/6500	923 / 1002 / 989	30	350.000
OBK-12SS-D115-DM-D	Đen			3000-4000-6500	891 / 1010 / 960	30	380.000
OBK-12SS-D115-V/TT/T-T	Trắng			3000/4000/6500	1009 / 1050 / 1053	30	350.000
OBK-12SS-D115-DM-T	Trắng			3000-4000-6500	891 / 1010 / 960	30	380.000

ĐÈN TỤYP BÁN NGUYỆT AMBER

(TBN-SS Series)



ƯU ĐIỂM NỔI BẬT



Sử Dụng Chip LED SAMSUNG

Đèn sử dụng chip Led Samsung SMD 2835 thế hệ S3 mới nhất cho ánh sáng đẹp, trung thực và tiết kiệm điện năng hơn các thế hệ chip cũ.



Độ Hoàn Màu Cao CRI > 90

Đèn có độ hoàn màu hay còn gọi độ trung thực màu CRI>90 cho màu sắc vật thể được chiếu sáng chân thực, sống động.



Thiết kế trần viên - ánh sáng tỏa đều

Thiết kế trần viên cho góc chiếu rộng 180 độ cho ánh sáng tỏa đều và êm dịu chống chói - lóa



TBN - SS Series Amber



Mã sản phẩm	Hình ảnh	Công suất (W)	Kích thước (cm)	Nhiệt độ màu (K)	Quang thông(Lm)	Quy cách (chiếc/thùng)	Giá bán (VND)
TBN-27SS-60-V/TT/T		27W	60x7.5x3	3000/4000/6500	2557 / 2669 / 2788	20	336.000
TBN-27SS-60-DM			60x7.5x3	3000-4000-6500	2550 / 2668 / 2780		403.000
TBN-54SS-120-V/TT/T		54W	120x7.5x3	3000/4000/6500	4406 / 4737 / 5069	20	526.000
TBN-54SS-120-DM			120x7.5x3	3000-4000-6500	4400 / 4730 / 5060		656.000
TBN-18SS-60-V/TT/T		18W	60x5x3	3000/4000/6500	1704 / 1779 / 1859	20	278.000
TBN-18SS-60-DM			60x5x3	3000-4000-6500	1700 / 1770 / 1850		328.000
TBN-36SS-120-V/TT/T		36W	120x5x3	3000/4000/6500	2937 / 3158 / 3379	20	446.000
TBN-36SS-120-DM			120x5x3	3000-4000-6500	2930 / 3150 / 3370		528.000



ĐÈN TUYẾT LED GARNET

(VT5-SS Series)

ƯU ĐIỂM NỔI BẬT

CHIP LED **Samsung**
THẾ HỆ MỚI NHẤT

Sử Dụng Chip LED SAMSUNG

Đèn sử dụng chip Led Samsung SMD 2835 thế hệ S3 mới nhất cho ánh sáng đẹp, trung thực và tiết kiệm điện năng hơn các thế hệ chip cũ.



Độ Hoàn Màu Cao CRI > 90

Đèn có độ hoàn màu hay còn gọi độ trung thực màu CRI>90 cho màu sắc vật thể được chiếu sáng chân thực, sống động.

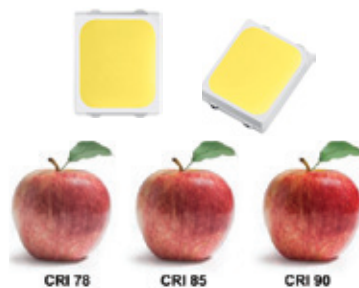

Chất liệu cao cấp, thiết kế hiện đại

Thân đèn bằng nhôm đúc giúp tản nhiệt hiệu quả và nâng cao tuổi thọ

VT5 - SS Series Garnet



Mã sản phẩm	Công suất (W)	Kích thước (cm)	Nhiệt độ màu (K)	Quang thông(Lm)	Quy cách (chiếc/thùng)	Giá bán (VND)
VT5-4SS-30-V/TT/T	4W	30	3000/4000/6500	400 / 435 / 432	25	120.000
VT5-8SS-60-V/TT/T	8W	60	3000/4000/6500	761 / 842 / 829	25	153.000
VT5-12SS-90-V/TT/T	12W	90	3000/4000/6500	1178 / 1241 / 1286	25	204.000
VT5-16SS-120-V/TT/T	16W	120	3000/4000/6500	1556 / 1762 / 1688	25	240.000

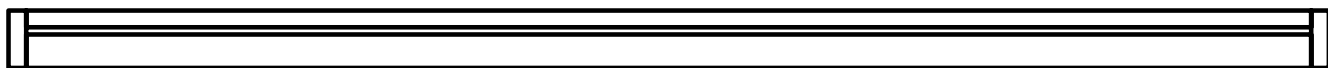

D

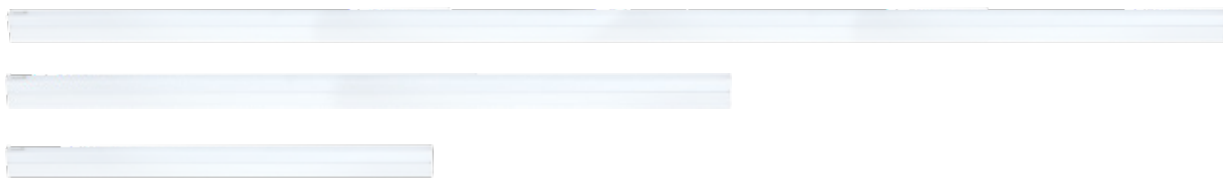



ĐÈN SÂN VƯỜN

(GR-SS Series)

ƯU ĐIỂM NỔI BẬT

- ✓ IP 65, đảm bảo hoạt động ngoài trời dài hạn mà không lo lão hóa hay nước vào.
- ✓ Đầu đèn có thể tháo rời mà không cần tháo chân đế, dễ dàng bảo hành bảo trì.
- ✓ Đầu dây trong thân đèn, điểm đấu nối cao đảm bảo an toàn khi vườn bị ngập nước.
- ✓ Led hướng xuống dưới kèm chóa phản quang giúp tăng hiệu quả chiếu sáng mặt đất, giảm độ chói.

GR-SS Series - Nguồn DC



Mã sản phẩm	Hình ảnh	Công suất (W)	Kích thước (mm)	Giá bán (VND)
GR-8SS-250-V		8W	Ø95*250	1.407.000
GR-8SS-500-V		8W	Ø95*500	1.594.000
GR-8SS-800-V		8W	Ø95*800	1.850.000

GR-SS Series - Nguồn AC



Mã sản phẩm	Hình ảnh	Công suất (W)	Kích thước (mm)	Giá bán (VND)
GR-8SS-250-V-AC		8W	Ø95*250	1.458.000
GR-8SS-500-V-AC		8W	Ø95*500	1.646.000
GR-8SS-800-V-AC		8W	Ø95*800	1.888.000

ĐÈN CẮM CỎ (DCC Series)

- ✓ Thiết kế nhỏ gọn - Đẹp mắt
- ✓ Đạt tiêu chuẩn IP65 - Siêu bền bỉ
- ✓ Bảo hành 2 năm toàn quốc

DCC Series



Mã sản phẩm	Hình ảnh	Công suất (W)	Kích thước (A*B*C mm)	Ánh sáng	Quy cách (chiếc/thùng)	Giá bán (VND)
DCC-5-V		5W	42*250*160	Vàng	100	290.000
DCC-5-X		5W	42*250*160	Xanh	100	290.000
DCC-7-V		7W	60*270*160	Vàng	50	320.000
DCC-10-V		10W	D60*250	Vàng	50	351.000
DCC-15-V		15W	D85*330	Vàng	40	620.000
DCC-25-V		25W	D115*400	Vàng	20	823.000

ĐÈN CẮM CỎ (DCC RGB Series)

- ✓ Ánh sáng đổi màu RGB tự động
- ✓ Thiết kế nhỏ gọn - Đẹp mắt
- ✓ Đạt tiêu chuẩn IP65 - Siêu bền bỉ
- ✓ Bảo hành 2 năm toàn quốc

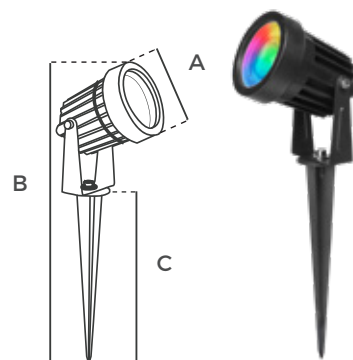

DCC RGB Series

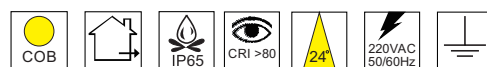

Mã sản phẩm	Công suất (W)	Kích thước (A*B*C mm)	Ánh sáng	Quy cách (chiếc/thùng)	Giá bán (VND)
DCC-7-RGB	7W	60*270*160	RGB	50	360.000

ĐÈN RỌI CỘT (DRC Series)

- ✓ Thiết kế độc đáo - Nhỏ gọn - Đẹp mắt
- ✓ Đạt tiêu chuẩn IP65 - Siêu bền bỉ

DRC Series



Mã sản phẩm	Công suất (W)	Kích thước (A*B*C mm)	Màu ánh sáng	Quang thông	Quy cách (chiếc/thùng)	Giá bán (VND)
DRC-3-V	3W	Ø42*105	3000K	100Lm	50	290.000



ĐÈN NHÀ XƯỞNG

(UFO Series)



ƯU ĐIỂM NỔI BẬT

- ✓ Thiết kế nhỏ gọn, dễ lắp đặt
- ✓ Sử dụng chip LED SMD của Philips
- ✓ Độ bền cao, tiết kiệm điện

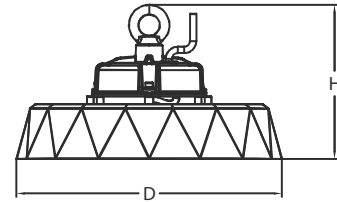

UFO Series

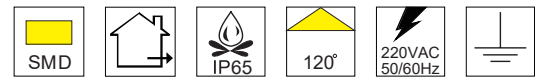

Mã sản phẩm	Công suất (W)	Kích thước (mm)	Nhiệt độ màu (K)	Quang hiệu (Lm/W)	Quy cách (Chiếc/Thùng)	Giá bán (VND)
UFO-100	100W	262*179	5700	140	1	GIÁ LIÊN HỆ
UFO-150	150W	301*179	5700	140	1	GIÁ LIÊN HỆ
UFO-200	200W	350*179	5700	140	1	GIÁ LIÊN HỆ
UFO-250	250W	350*179	5700	140	1	GIÁ LIÊN HỆ

PHỤ KIỆN CHAO NHỰA

- ✓ Chống chói lóa
- ✓ Hội tụ ánh sáng



Mã sản phẩm	Giá bán (VND)
CHAO-UFO-100	GIÁ LIÊN HỆ
CHAO-UFO-150	GIÁ LIÊN HỆ
CHAO-UFO-200	GIÁ LIÊN HỆ



KINGECCO[®]
SÁNG HƠN - ĐẸP HƠN



ÂM TRẦN TÁN QUANG



Đèn LED âm trần mặt trắng DOB
EC - DOBSS Series



Đèn LED âm trần viên màu mặt cong DOB
EC - DOBSS Series



Đèn LED âm trần viên màu mặt phẳng DOB
EC - DOBSS Series



Đèn LED âm trần mặt trắng
EC - DLSS Series



Đèn LED âm trần viên màu mặt cong
EC - DLSS Series



Đèn LED âm trần viên màu mặt phẳng
EC - DLSS Series



Đèn LED âm trần
EC - DL Series



Đèn LED âm trần viên màu mặt cong
EC - DLC Series



Đèn LED âm trần viên màu mặt phẳng
EC - DLP Series

ỐP TRẦN



Đèn LED ốp trần trần viên
OTV-SS Series



Đèn LED ốp trần
EC-ONL Series

ỐNG BƠ



Đèn LED ống bơ
EC-OBK Series

LED DÂY



Đèn LED dây
EC-LD Series

TUÝP LED



Đèn Tuýp Led Bán nguyệt
EC-TOV Series



Đèn Tuýp Led Bán nguyệt
EC-TBN Series

PHA LED



Đèn pha LED
EC - FL Series



Đèn pha LED Năng lượng mặt trời
EC - FLSL Series



Đèn đường LED
EC - STL Series

ĐÈN LED ÂM TRẦN DOB

(EC-DOBSS Series)

MỚI

ƯU ĐIỂM NỔI BẬT

- ✓ Đa dạng công suất và kiểu dáng
- ✓ Sử dụng **Chip Led Samsung** cao cấp
- ✓ Thân và đế đèn làm bằng nhôm đúc nguyên khối và có nhiều cánh tản nhiệt
- ✓ Công nghệ **DOB** cao cấp tích hợp vào module LED.



Không sử dụng nguồn rời

CÔNG NGHỆ DOB ĐỘT PHÁ CHO CHẤT LƯỢNG VƯỢT TRỘI



Đèn LED âm trần
mặt trắng DOB
EC - DOBSS Series



Đèn LED âm trần
viên màu mặt cong DOB
EC - DOBSS Series



Đèn LED âm trần
viên màu mặt phẳng DOB
EC - DOBSS Series

ĐÈN LED ÂM TRẦN MẶT TRẮNG DOB (EC-DOBSS Series)



CHIP LED ● ● ●
Samsung

ƯU ĐIỂM NỔI BẬT

- ✓ Mặt đèn siêu mỏng chỉ 1mm
- ✓ Sử dụng chip Led Samsung cao cấp
- ✓ Thân và đế đèn làm bằng nhôm đúc nguyên khối và có nhiều cánh tản nhiệt
- ✓ Công nghệ **DOB** cao cấp tích hợp nguồn vào module LED

EC - DOBSS Series Mặt Trắng Đơn Sắc



Mã sản phẩm	Công suất (W)	Kích thước (mm)	Lỗ khoét (mm)	Nhiệt độ màu (K)	Quang thông(Lm)	Quy cách (chiếc/thùng)	Giá bán (VND)
EC-DOB-8SS-T118-T-T	8W	Ø118*30	Ø90	6500	671	50	143.000

EC - DOBSS Series Mặt Trắng Đổi Màu



Mã sản phẩm	Công suất (W)	Kích thước (mm)	Lỗ khoét (mm)	Nhiệt độ màu (K)	Quang thông(Lm)	Quy cách (chiếc/thùng)	Giá bán (VND)
EC-DOB-8SS-T118-DM-T	8W	Ø118*30	Ø90	3000-4000-6500	649 / 715 / 671	50	158.000

ÂM TRẦN VIÊN MÀU MẶT CONG DOB (EC-DOBSS Series)

MỚI



ƯU ĐIỂM NỔI BẬT

- ✓ Mặt đèn siêu mỏng chỉ 1mm
- ✓ Sử dụng chip Led Samsung cao cấp
- ✓ Thân và đế đèn làm bằng nhôm đúc nguyên khối và có nhiều cánh tản nhiệt
- ✓ Công nghệ **DOB** cao cấp tích hợp nguồn vào module LED

CHIP LED ● ● ●
Samsung

EC - DOBSS Series Mặt Cong Đơn Sắc



Mã sản phẩm	Công suất (W)	Kích thước (mm)	Lỗ khoét (mm)	Nhiệt độ màu (K)	Quang thông(Lm)	Quy cách (chiếc/thùng)	Giá bán (VND)
EC-DOB-8SS-T118-T-CV	8W	Ø118*30	Ø90	6500	671	50	174.000
EC-DOB-8SS-T118-T-CB							

EC - DOBSS Series Mặt Cong Đổi Màu



Mã sản phẩm	Công suất (W)	Kích thước (mm)	Lỗ khoét (mm)	Nhiệt độ màu (K)	Quang thông(Lm)	Quy cách (chiếc/thùng)	Giá bán (VND)
EC-DOB-8SS-T118-DM-CV	8W	Ø118*30	Ø90	3000-4000-6500	649 / 715 / 671	50	192.000
EC-DOB-8SS-T118-DM-CB							

ÂM TRẦN VIÊN MÀU MẶT PHẪNG DOB (EC-DOBSS Series)



CHIP LED ● ● ●
Samsung

ƯU ĐIỂM NỔI BẬT

- ✓ Mặt đèn siêu mỏng chỉ 1mm
- ✓ Sử dụng chip Led Samsung cao cấp
- ✓ Thân và đế đèn làm bằng nhôm đúc nguyên khối và có nhiều cánh tản nhiệt
- ✓ Công nghệ **DOB** cao cấp tích hợp nguồn vào module LED

EC - DOBSS Series Mặt Phẳng Đơn Sắc



Mã sản phẩm	Công suất (W)	Kích thước (mm)	Lỗ khoét (mm)	Nhiệt độ màu (K)	Quang thông(Lm)	Quy cách (chiếc/thùng)	Giá bán (VNĐ)
EC-DOB-8SS-T118-T-PV	8W	Ø118*30	Ø90	6500	671	50	164.000
EC-DOB-8SS-T118-T-PB							

EC - DOBSS Series Mặt Phẳng Đổi Màu



Mã sản phẩm	Công suất (W)	Kích thước (mm)	Lỗ khoét (mm)	Nhiệt độ màu (K)	Quang thông(Lm)	Quy cách (chiếc/thùng)	Giá bán (VNĐ)
EC-DOB-8SS-T118-DM-PV	8W	Ø118*30	Ø90	3000-4000-6500	649 / 715 / 671	50	183.000
EC-DOB-8SS-T118-DM-PB							

ĐÈN LED ÂM TRẦN

(EC-DLSS Series)

ĐÈN LED ÂM TRẦN MẶT TRẮNG

(EC-DLSS Series)

ƯU ĐIỂM NỔI BẬT

- ✓ Mặt đèn siêu mỏng chỉ 1mm
- ✓ Sử dụng chip Led Samsung cao cấp
- ✓ Thân và đế đèn làm bằng nhôm đúc nguyên khối và có nhiều cánh tản nhiệt



CHIP LED ● ● ●
Samsung

EC - DLSS Series Mặt Trắng Đơn Sắc



Mã sản phẩm	Công suất (W)	Kích thước (mm)	Lỗ khoét (mm)	Nhiệt độ màu (K)	Quang thông(Lm)	Quy cách (chiếc/thùng)	Giá bán (VND)
EC-DL-7SS-T118-V/TT/T	7W	Ø118*30	Ø90	3000 4000 6500	605 / 663 / 721	50	164.000
EC-DL-9SS-T118-V/TT/T	9W	Ø118*30	Ø90		778 / 852 / 927	50	172.000
EC-DL-9SS-T138-V/TT/T	9W	Ø138*30	Ø110		884 / 1006 / 920	50	191.000
EC-DL-12SS-T138-V/TT/T	12W	Ø138*30	Ø110		1037 / 1137 / 1236	50	203.000

EC - DLSS Series Mặt Trắng Đa Màu



Mã sản phẩm	Công suất (W)	Kích thước (mm)	Lỗ khoét (mm)	Nhiệt độ màu (K)	Quang thông(Lm)	Quy cách (chiếc/thùng)	Giá bán (VND)
EC-DL-7SS-T118-DM	7W	Ø118*30	Ø90	3000-4000-6500	669 / 749 / 685	50	192.000
EC-DL-9SS-T118-DM	9W	Ø118*30	Ø90	3000-4000-6500	860 / 1020 / 880	50	197.000
EC-DL-9SS-T138-DM	9W	Ø138*30	Ø110	3000-4000-6500	885 / 1012 / 981	50	217.000
EC-DL-12SS-T138-DM	12W	Ø138*30	Ø110	3000-4000-6500	1146 / 1360 / 1174	50	233.000

ÂM TRẦN VIÊN MÀU MẶT CONG (EC-DLSS Series)



ƯU ĐIỂM NỔI BẬT

- ✓ Mặt đèn vàng và bạc sang trọng, cao cấp
- ✓ Sử dụng chip Led Samsung cao cấp
- ✓ Thân và đế đèn làm bằng nhôm đúc nguyên khối và có nhiều cánh tản nhiệt

CHIP LED ● ● ●
Samsung

EC - DLSS Series Mặt Cong Đơn Sắc



Mã sản phẩm	Công suất (W)	Kích thước (mm)	Lỗ khoét (mm)	Nhiệt độ màu (K)	Quang thông(Lm)	Quy cách (chiếc/thùng)	Giá bán (VND)
EC-DL-7SS-T118-V/TT/T-CV	7W	Ø118*30	Ø90	3000 4000 6500	605 / 663 / 721	50	210.000
EC-DL-7SS-T118-V/TT/T-CB							
EC-DL-9SS-T118-V/TT/T-CV	9W	Ø118*30	Ø90		741 / 703 / 778	50	215.000
EC-DL-9SS-T118-V/TT/T-CB							

EC - DLSS Series Mặt Cong Đổi Màu



Mã sản phẩm	Công suất (W)	Kích thước (mm)	Lỗ khoét (mm)	Nhiệt độ màu (K)	Quang thông(Lm)	Quy cách (chiếc/thùng)	Giá bán (VND)
EC-DL-7SS-T118-DM-CV	7W	Ø118*30	Ø90	3000-4000-6500	669 / 750 / 685	50	235.000
EC-DL-7SS-T118-DM-CB							
EC-DL-9SS-T118-DM-CV	9W	Ø118*30	Ø90	3000-4000-6500	860 / 1021 / 880	50	240.000
EC-DL-9SS-T118-DM-CB							

ÂM TRẦN VIÊN MÀU MẶT PHẪNG (EC-DLSS Series)



ƯU ĐIỂM NỔI BẬT

- ✓ Mặt đèn vàng và bạc sang trọng, cao cấp
- ✓ Sử dụng chip Led Samsung cao cấp
- ✓ Thân và đế đèn làm bằng nhôm đúc nguyên khối và có nhiều cánh tản nhiệt

CHIP LED ● ● ●
Samsung

EC - DLSS Series Mặt Phẳng Đơn Sắc



Mã sản phẩm	Công suất (W)	Kích thước (mm)	Lỗ khoét (mm)	Nhiệt độ màu (K)	Quang thông(Lm)	Quy cách (chiếc/thùng)	Giá bán (VND)
EC-DL-7SS-T118-V/TT/T-PV	7W	Ø118*30	Ø90	3000 4000 6500	605 / 663 / 721	50	195.000
EC-DL-7SS-T118-V/TT/T-PB							
EC-DL-9SS-T118-V/TT/T-PV	9W	Ø118*30	Ø90		741 / 703 / 778	50	205.000
EC-DL-9SS-T118-V/TT/T-PB							

EC - DLSS Series Mặt Phẳng Đổi Màu



Mã sản phẩm	Công suất (W)	Kích thước (mm)	Lỗ khoét (mm)	Nhiệt độ màu (K)	Quang thông(Lm)	Quy cách (chiếc/thùng)	Giá bán (VND)
EC-DL-7SS-T118-DM-PV	7W	Ø118*30	Ø90	3000-4000-6500	669 / 750 / 685	50	225.000
EC-DL-7SS-T118-DM-PB							
EC-DL-9SS-T118-DM-PV	9W	Ø118*30	Ø90		860 / 1021 / 880	50	235.000
EC-DL-9SS-T118-DM-PB							

ĐÈN LED ÂM TRẦN

(EC-DL Series)



ĐÈN LED ÂM TRẦN MẶT TRẮNG

(EC-DL Series)

ƯU ĐIỂM NỔI BẬT

- ✓ Mặt đèn siêu mỏng chỉ 1mm
- ✓ Sử dụng chip Led Samsung cao cấp
- ✓ Thân và đế đèn làm bằng nhôm đúc nguyên khối và có nhiều cánh tản nhiệt



CHIP LED ● ● ●
Samsung

EC - DL Series Mặt Trắng Đơn Sắc



Mã sản phẩm	Công suất (W)	Kích thước (mm)	Lỗ khoét (mm)	Nhiệt độ màu (K)	Quy cách (chiếc/thùng)	Giá bán (VNĐ)
EC-DL-7-T120-V/TT/T	7W	Ø120*30	Ø90	3000/4000/6500	50	146.000
EC-DL-9-T140-V/TT/T	9W	Ø140*30	Ø110	3000/4000/6500	50	183.000

EC - DL Series Mặt Trắng Đổi Màu



Mã sản phẩm	Công suất (W)	Kích thước (mm)	Lỗ khoét (mm)	Nhiệt độ màu (K)	Quy cách (chiếc/thùng)	Giá bán (VNĐ)
EC-DL-9-T140-DM	9W	Ø140*30	Ø110	3000-4000-6500	50	195.000

ÂM TRẦN VIÊN MÀU MẶT CONG (EC-DLC Series)



ƯU ĐIỂM NỔI BẬT

- ✓ Mặt viền màu sang trọng
- ✓ Sử dụng chip Led Samsung cao cấp
- ✓ Thân và đế đèn làm bằng nhôm đúc nguyên khối và có nhiều cánh tản nhiệt

CHIP LED ● ● ●
Samsung

EC - DLC Series Mặt Cong Đơn Sắc



Mã sản phẩm	Công suất (W)	Kích thước (mm)	Lỗ khoét (mm)	Nhiệt độ màu (K)	Quy cách (chiếc/thùng)	Giá bán (VND)
EC-DLC-7-T120-V/TT/T-V	7W	Ø120*30	Ø90	3000	50	165.000
EC-DLC-7-T120-V/TT/T-B				4000 6500		

ÂM TRẦN VIÊN MÀU MẶT PHẪNG (EC-DLP Series)



ƯU ĐIỂM NỔI BẬT

- ✓ Mặt viền màu sang trọng
- ✓ Sử dụng chip Led Samsung cao cấp
- ✓ Thân và đế đèn làm bằng nhôm đúc nguyên khối và có nhiều cánh tản nhiệt

CHIP LED ● ● ●
Samsung

EC - DLP Series Mặt Phẳng Đơn Sắc



Mã sản phẩm	Công suất (W)	Kích thước (mm)	Lỗ khoét (mm)	Nhiệt độ màu (K)	Quy cách (chiếc/thùng)	Giá bán (VND)
EC-DLP-7-T120-TT/T-V	7W	Ø120*30	Ø90	4000/6500	50	163.000
EC-DLP-7-T120-V/TT/T-B				3000/4000/6500		

ĐÈN LED ỐP TRẦN TRẦN VIÊN (OTV-SS Series)



ƯU ĐIỂM NỔI BẬT

CHIP LED
Samsung

Sử Dụng Chip LED SAMSUNG

Đèn sử dụng chip Led Samsung cho ánh sáng đẹp, trung thực và tiết kiệm điện năng.



Độ Hoàn Màu CRI Cao > 80

Đèn có độ hoàn màu hay còn gọi độ trung thực màu CRI>80 cho màu sắc vật thể được chiếu sáng chân thực, sống động.



Ánh sáng êm dịu, chống chói - lóa

Đèn được thiết kế trần viên tạo góc chiếu 180 độ giúp ánh sáng tán đều cho cảm giác êm dịu - thoải mái



Chống côn trùng tuyệt đối

Đèn được thiết kế kín khít chống côn trùng, bụi tuyệt đối giúp đèn sử dụng trong thời gian dài vẫn thẩm mỹ và không bị đen chao

OTV-SS Series trần viên



Mã sản phẩm	Công suất (W)	Kích thước (RxC mm)	Nhiệt độ màu (K)	Quang thông(Lm)	Quy cách (chiếc/thùng)	Giá bán (VNĐ)
OTV-18SS-T220-V/TT/T	18W	Ø 220*50	3000/4000/6500	1797 / 1940 / 1911	20	328.000
OTV-18SS-T220-DM			3000-4000-6500	1753 / 1929 / 1867		394.000

Mô tả đèn LED ốp trần trần viên

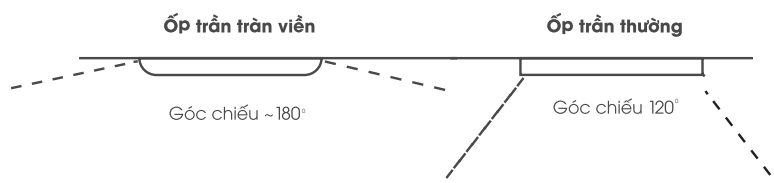

ĐÈN LED ỒP TRẦN (EC-ONL Series)



ƯU ĐIỂM NỔI BẬT

CHIP LED Sử Dụng Chip LED SAMSUNG

Đèn sử dụng chip Led Samsung cho ánh sáng đẹp, trung thực và tiết kiệm điện năng



Độ Hoàn Màu CRI Cao > 80

Đèn có độ hoàn màu hay còn gọi độ trung thực màu CRI>80 cho màu sắc vật thể được chiếu sáng chân thực, sống động.



Chiếu sáng mạnh mẽ

Đèn có công suất và quang thông cao, đáp ứng chiếu sáng không gian rộng





Chống côn trùng tuyệt đối

Đèn được thiết kế chống côn trùng, bụi tuyệt đối, tăng thời gian sử dụng đèn mà vẫn đảm bảo tính thẩm mỹ và chất lượng chiếu sáng.



EC-ONL Series



Mã sản phẩm	Hình ảnh	Công suất (W)	Kích thước (mm)	Nhiệt độ màu (K)	Quang thông (Lm)	Quy cách (chiếc/thùng)	Giá bán (VND)
EC-ONL-30SS-T300-T		30W	Ø290*40	6500	3000	10	580.000
EC-ONL-30SS-V300-T			285*285*40	6500	3000		590.000

ĐÈN LED ỐNG BƠ (EC-OBK Series)



MỚI

ƯU ĐIỂM NỔI BẬT

CHIP LED Sử Dụng Chip LED SAMSUNG

Đèn sử dụng chip Led Samsung cho ánh sáng đẹp, trung thực và tiết kiệm điện năng



Độ Hoàn Màu CRI Cao > 80

Đèn có độ hoàn màu hay còn gọi độ trung thực màu CRI>80 cho màu sắc vật thể được chiếu sáng chân thực, sống động.



Công nghệ DOB đột phá

Công nghệ DOB cao cấp tích hợp vào module LED, không sử dụng nguồn rời, giúp tăng độ bền và giảm các lỗi sai hỏng trong khi sử dụng



Thiết kế sang trọng, độc đáo

Đèn được thiết kế nhỏ gọn với thân đèn mỏng hơn, tăng tính thẩm mỹ và độ tinh tế cho không gian sang trọng hơn

EC-OBK Series



Mã sản phẩm	Màu vỏ	Công suất (W)	Kích thước (mm)	Nhiệt độ màu (K)	Quang thông(Lm)	Quy cách (chiếc/thùng)	Giá bán (VND)
EC-OBK-9SS-V/TT/T-D	Đen	9W	Ø95*42	3000/4000/6500	650 / 680 / 715	30	230.000
EC-OBK-9SS-DM-D	Đen			3000-4000-6500	700 / 650 / 730	30	250.000
EC-OBK-9SS-V/TT/T-T	Trắng			3000/4000/6500	650 / 680 / 715	30	230.000
EC-OBK-9SS-DM-T	Trắng			3000-4000-6500	700 / 650 / 730	30	250.000
EC-OBK-12SS-V/TT/T-D	Đen	12W	Ø105*42	3000/4000/6500	920 / 966 / 1012	30	250.000
EC-OBK-12SS-DM-D	Đen			3000-4000-6500	1000 / 1360 / 1050	30	280.000
EC-OBK-12SS-V/TT/T-T	Trắng			3000/4000/6500	920 / 966 / 1012	30	250.000
EC-OBK-12SS-DM-T	Trắng			3000-4000-6500	1000 / 1360 / 1050	30	280.000

ĐÈN LED DÂY (EC-LD Series)



ƯU ĐIỂM NỔI BẬT

- ✓ Sử dụng chip Led 2835 với 120 mắt Led trên 1 m giúp ánh sáng đồng đều và nâng cao tuổi thọ của đèn.
- ✓ Siêu sáng - siêu tiết kiệm điện năng. Quang hiệu lên tới 100Lm/W.
- ✓ Đạt tiêu chuẩn IP65. Ứng dụng chiếu sáng hắt khe trang trí và chiếu sáng ngoài trời.

EC - LD Series



Mã sản phẩm	Hình ảnh	Công suất (W)	Kiểu chip	Nhiệt độ màu (K)	Quang thông (Lm)	Quy cách (m/cuộn)	Giá bán (VND/m)
EC-LD-9-2835-V/T		9 W/m	2835 120 led/m	3000K 6500K	700 / 697	50m/cuộn	85.000
DC-220-9		TỐI ĐA 30m				40bộ/thùng	79.000
EC-LD-7-2835-V/T		7 W/m	2835 120 led/m	3000K 6000K	541 / 578	100m/cuộn	62.000
DC-220-7		TỐI ĐA 30m				40bộ/thùng	79.000

Mô tả kích thước

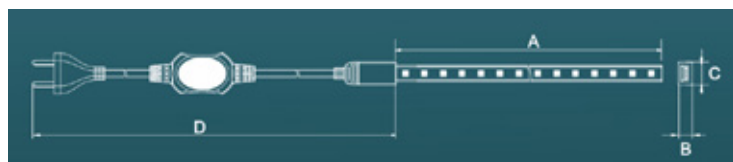

	DC-220-9	DC-220-7
A(mm)	50000	50000
B(mm)	7.3	7
C(mm)	14.5	11.5
D(mm)	600	600

ĐÈN TUÝP BÁN NGUYỆT

ĐÈN TUÝP BÁN NGUYỆT (EC-TOV Series)

MỚI

- ✓ Công nghệ FRP đúc nguyên khối siêu bền - chịu nhiệt độ cao.
- ✓ Thiết kế siêu mỏng tinh tế và hoàn toàn cách điện.
- ✓ Tiết kiệm 80% điện năng. Quang hiệu đạt 100Lm/W.
- ✓ Thiết kế tràn viền cho góc chiếu rộng 180 độ cho ánh sáng tỏa đều, êm dịu và chống chói lóa.



EC - TOV Series



Mã sản phẩm	Công suất (W)	Kích thước (cm)	Nhiệt độ màu (K)	Quang thông(Lm)	Quy cách (chiếc/thùng)	Giá bán (VND)
EC-TOV-18-60-T	18W	60*5.7*2.6	6500	1845	20	230.000
EC-TOV-54-120-T	54W	120*5.7*2.6	6500	5617	20	330.000

ĐÈN TUÝP LED BÁN NGUYỆT (EC-TBN Series)

- ✓ Công nghệ FRP đúc nguyên khối siêu bền - chịu nhiệt độ cao.
- ✓ Thiết kế siêu mỏng tinh tế và hoàn toàn cách điện.
- ✓ Tiết kiệm 80% điện năng. Quang hiệu đạt 100Lm/W.



EC - TBN Series



Mã sản phẩm	Công suất (W)	Kích thước (cm)	Nhiệt độ màu (K)	Quang thông(Lm)	Quy cách (chiếc/thùng)	Giá bán (VND)
EC-TBN-18-60-T	18W	60*7.5*2.3	6500	1845	20	225.000
EC-TBN-27-90-T	27W	90*7.5*2.3	6500	2719	20	270.000
EC-TBN-36-120-T	36W	120*7.5*2.3	6500	3745	20	297.000
EC-TBN-54-120-T	54W	120*7.5*2.3	6500	5617	20	311.000

ĐÈN PHA LED

ĐÈN PHA LED (EC-FL Series)

- ✓ Kính cường lực chống chói - Siêu bền
- ✓ Thiết kế nguyên khối không sử dụng ốc.



Giải pháp chống nước thấm ngược

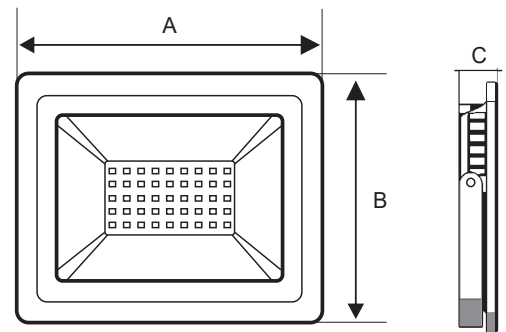

OSRAM CHIP 2835

EC - FL Series



Mã sản phẩm	Công suất (W)	Kích thước (A*B*C mm)	Nhiệt độ màu (K)	Quang thông (Lm)	Quy cách (Chiếc/Thùng)	Giá bán (VNĐ)
EC-FL-10-T/V	10W	102*82*24	6500 3000	760 / 669	25	196.000
EC-FL-20-T/V	20W	121*95*23	6500 3000	1694 / 1492	20	276.000
EC-FL-30-T/V	30W	160*121*26	6500 3000	2181 / 2007	20	385.000
EC-FL-50-T/V	50W	205*160*34	6500 3000	3559 / 3525	10	585.000
EC-FL-100-T/V	100W	270*210*34	6500 3000	6482 / 6540	10	1.203.000
EC-FL-150-T/V	150W	300*230*40	6500 3000	11074 / 9754	5	2.182.000

ĐÈN PHA LED NĂNG LƯỢNG MẶT TRỜI (EC-FLSL Series)



**Năng lượng tự nhiên
không lo tốn điện !**

- ✓ Pin Lithium Iron Phosphat cao cấp giúp đèn sáng liên tục hơn 10h khi được sạc đầy.
- ✓ Sạc Pin tích hợp IC thông minh chống chai Pin.
- ✓ Tấm Pin năng lượng mặt trời chất lượng cao có độ bền 10-15 năm.
- ✓ Có Remote điều khiển từ xa các chức năng:
 - Bật – Tắt đèn từ xa
 - Tự động bật khi trời tối, tắt khi trời sáng
 - Hẹn giờ
 - Thay đổi cường độ sáng.

EC - FLSL Series



Mã sản phẩm	Công suất (W)	Kích thước (D*R*C mm)	Nhiệt độ màu (K)	Thời gian hoạt động khi đầy Pin (Giờ)	Quy cách (Chiếc/Thùng)	Giá bán (VND)
EC-FLSL-30-T	30W	167.5*194.5*35	6500	>10	10	1.700.000
EC-FLSL-100-T	100W	228*280.5*45.5	6500	>10	3	3.333.000

ĐÈN ĐƯỜNG LED (EC-STL Series)

- ✓ Thay đổi góc chiếu linh hoạt
- ✓ Chất liệu hoàn thiện cao
- ✓ Đạt tiêu chuẩn chống nước IP65



EC - STL Series



Mã sản phẩm	Công suất (W)	Kích thước (D*R*C mm)	Nhiệt độ màu (K)	Quy cách (Chiếc/Thùng)	Giá bán (VND)
EC-STL-30-T	30W	438.5 * 128.6*88	6500	10	700.000
EC-STL-50-T	50W	486.5*151*88	6500	10	1.076.000
EC-STL-100-T	100W	564*189*88	6500	5	1.958.000

ĐÈN ÂM TRẦN TÁN QUANG



DL-12-V150-V

- Công suất: 12W
- Ánh sáng: Vàng

~~340.000đ~~ **156.000đ**

-54%



DL-12-T150-V

- Công suất: 12W
- Ánh sáng: Vàng

~~340.000đ~~ **156.000đ**

-54%

ĐÈN ÂM TRẦN SIÊU MỎNG



SPL-6-T120-V/TT/T

- Công suất: 6W
- Ánh sáng: Vàng, Trắng, Trung tính

~~100.000đ~~ **61.000đ**

-39%



SPL-18-T225-V

- Công suất: 18W
- Ánh sáng: Vàng

~~269.000đ~~ **161.400đ**

-40%



PL-16-V175-V

- Công suất: 16W
- Ánh sáng: Vàng

~~220.000đ~~ **111.000đ**

-50%

ĐÈN LED ỐP TRẦN



BTON-18-T220-T

- Công suất: 18W
- Ánh sáng: Trắng

~~300.000đ~~ **168.000đ**

-44%



DL-C519T

- Công suất: 56W
- Ánh sáng: Trắng

~~1.700.000đ~~ **2.760.000đ**

-41%



OTV-16-T220-V

- Công suất: 16W
- Ánh sáng: Vàng

~~260.000đ~~ **161.000đ**

-38%

ĐÈN ÂM TRẦN CHIẾU RỌI



DLR-7-T90-T

- Công suất: 7W
- Ánh sáng: Trắng

~~250.000đ~~ **170.000đ**

-32%



DLR-5-T95-T

- Công suất: 5W
- Ánh sáng: Trắng

~~270.000đ~~ **220.000đ**

-4%



DLR-3-T85-T

- Công suất: 3W
- Ánh sáng: Trắng

~~160.000đ~~ **147.000đ**

-8%



DLR-20-T150-V

- Công suất: 20W
- Ánh sáng: Vàng

~~550.000đ~~ **359.000đ**

-35%



DLR-16-T130-V

- Công suất: 16W
- Ánh sáng: Vàng

~~450.000đ~~ **286.000đ**

-36%

ỐNG BƠ TÁN QUANG



OBK-12-V-T

- Công suất: 12W
- Ánh sáng: Vàng

~~310.000đ~~ **281.000đ**

-9%

ỐNG BƠ CHIẾU RỌI COB



OBR-7-T-T (COB)

- Công suất: 7W
- Ánh sáng: Trắng

~~360.000đ~~ **326.000đ**

-9%

ỐNG BƠ CHIẾU RỌI HIGHPOWER



OBR-12-T-T

- Công suất: 12W
- Ánh sáng: Trắng

~~510.000đ~~ **235.000đ**

-54%

ĐÈN SÂN VƯỜN



GR309

- Công suất: 4.5W/6W
- Ánh sáng: Vàng

~~1.350.000đ~~ **810.000đ**

-40%



GR309S

- Công suất: 4.5W/6W
- Ánh sáng: Vàng

~~1.150.000đ~~ **690.000đ**

-40%

ĐÈN ÂM TRẦN HỘP RỌI



GL-1*10-V120-T

- Công suất: 10W
- Ánh sáng: Trắng

~~490.000đ~~ **253.000đ**

-48%



GL-3*10-V334-V/T

- Công suất: 30W
- Ánh sáng: Vàng, Trắng

~~1.390.000đ~~ **685.000đ**

-51%



ĐÈN LED BULB



LB-20-T80-V

- Công suất: 20W
- Ánh sáng: Vàng

~~99.000đ~~ **59.400đ** -40%



LB-30-T100-V

- Công suất: 30W
- Ánh sáng: Vàng

~~199.000đ~~ **129.000đ** -35%



LB-40-T120-V

- Công suất: 40W
- Ánh sáng: Vàng

~~239.000đ~~ **170.000đ** -29%

ĐÈN TRANG TRÍ



BP6211

- Công suất: 40W
- Ánh sáng: Vàng

~~2.145.000đ~~ **1.480.000đ** -31%

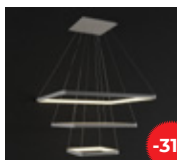

BP6213

- Công suất: 120W
- Ánh sáng: Vàng

~~4.450.000đ~~ **3.070.000đ** -31%

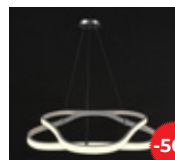

P0011A

- Công suất: 36W
- Ánh sáng: Vàng

~~3.584.000đ~~ **1.792.000đ** -50%

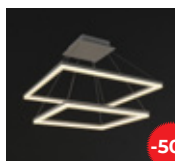

P0082002A

- Công suất: 75W
- Ánh sáng: Vàng

~~3.667.000đ~~ **1.831.500đ** -50%

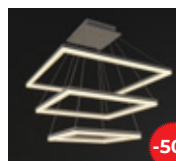

P0082003A

- Công suất: 93W
- Ánh sáng: Vàng

~~4.919.000đ~~ **2.459.500đ** -50%

ĐÈN TUYẾT T8



T8-9-60-V

- Công suất: 9W
- Ánh sáng: Vàng

~~145.000đ~~ **121.000đ** -17%



T8-22-120-V

- Công suất: 22W
- Ánh sáng: Vàng

~~230.000đ~~ **202.000đ** -12%



TBN-24-60-V/TT

- Công suất: 24W
- Ánh sáng: Vàng, Trung tính

~~285.000đ~~ **213.000đ** -25%

ĐÈN TUYẾT T5



VT5-4-30-TT/T

- Công suất: 4W
- Ánh sáng: Trắng, Trung tính

~~100.000đ~~ **71.000đ** -29%



VT5-12-90-T

- Công suất: 12W
- Ánh sáng: Trắng

~~155.000đ~~ **116.000đ** -25%

PANEL TẮM LỚN



PL-36-3060-V

- Công suất: 36W
- Ánh sáng: Vàng

~~615.000đ~~ **345.000đ** -44%



PL-46-6060-V

- Công suất: 46W
- Ánh sáng: Vàng

~~800.000đ~~ **596.000đ** -26%

ĐÈN CẦU THANG



MN A8006

- Công suất: W
- Ánh sáng: Trắng

~~300.000đ~~ **193.000đ** -36%



SPL-48-6060-T

- Công suất: 48W
- Ánh sáng: Trắng

~~1.047.000đ~~ **999.000đ** -5%



SPL-72-60120-V

- Công suất: 72W
- Ánh sáng: Vàng

~~2.142.000đ~~ **665.000đ** -69%

PANEL SIÊU MỎNG

ĐÈN PHA LED



FL-KC50-V

- Công suất: 50W
- Ánh sáng: Vàng

~~900.000đ~~ **704.000đ** -21%



FL-KC80-T

- Công suất: 80W
- Ánh sáng: Trắng

~~1.700.000đ~~ **1.430.000đ** -20%



FL-KC150-V

- Công suất: 150W
- Ánh sáng: Vàng

~~3.980.000đ~~ **1.990.000đ** -50%



**DL-RC-ESII S150
12W 6000K**

Đèn âm trần tán quang

- Công suất: 12W
- Nhiệt độ màu: 6000K



-53%

~~236.000đ~~ **110.000đ**

**DL-RC-ESII S150
12W 3000K**

Đèn âm trần tán quang

- Công suất: 12W
- Nhiệt độ màu: 3000K



-53%

~~236.000đ~~ **110.000đ**

**DL-RC-ESII S100
6W 3000K**

Đèn âm trần tán quang

- Công suất: 6W
- Nhiệt độ màu: 3000K



-54%

~~159.000đ~~ **73.000đ**

**DL-RC-ESII R150
12W 3000K**

Đèn âm trần tán quang

- Công suất: 12W
- Nhiệt độ màu: 3000K



-55%

~~236.000đ~~ **106.000đ**

**DL-RC-ESII R100
6W 3000K**

Đèn âm trần tán quang

- Công suất: 6W
- Nhiệt độ màu: 3000K



-54%

~~159.000đ~~ **73.000đ**

**DL-RC-ES R150
12W 6000K**

Đèn âm trần tán quang

- Công suất: 12W
- Nhiệt độ màu: 6000K



-63%

~~410.000đ~~ **150.000đ**

**DL-RC-ES R100
6W 6000K**

Đèn âm trần tán quang

- Công suất: 6W
- Nhiệt độ màu: 6000K



-53%

~~230.000đ~~ **109.000đ**

**SP-RA-HS 4.5W-GP
5700K**

Đèn âm trần chiếu rọi

- Công suất: 4.5W
- Nhiệt độ màu: 5700K



-54%

~~168.000đ~~ **77.000đ**

**SP-GR-HQ1 7.5W-GP
3000K**

Đèn âm trần hộp

- Công suất: 7.5W
- Nhiệt độ màu: 3000K



-54%

~~517.000đ~~ **236.000đ**

**SP-GR-HQ2 15W-GP
3000K**

Đèn âm trần hộp

- Công suất: 15W
- Nhiệt độ màu: 3000K



-54%

~~965.000đ~~ **442.000đ**

**LGS 010071001
4000K**

Đèn âm trần hộp

- Công suất: 7.5W
- Nhiệt độ màu: 4000K



-54%

~~517.000đ~~ **236.000đ**

**LGS 010072001
4000K**

Đèn âm trần hộp

- Công suất: 15W
- Nhiệt độ màu: 4000K



-54%

~~965.000đ~~ **442.000đ**

**SP-SM-U-7W-GP-
6500-BK**

Đèn rọi ray

- Công suất: 7 W
- Nhiệt độ màu: 6500K



-49%

~~253.000đ~~ **129.000đ**

**LED-STRIP-5050-
HV-8W 6000**

Đèn LED dây

- Công suất: 8W
- Nhiệt độ màu: 6000K



-33%

~~120.000đ~~ **81.000đ**

DC-220-OPPLE

Đầu cắm LED dây



-22%

~~88.000đ~~ **69.000đ**

**E1 P45 E14 3W
6500K**

Đèn LED Bulb

- Công suất: 3W
- Nhiệt độ màu: 6500K



-50%

~~44.000đ~~ **22.000đ**





CÔNG TY CỔ PHẦN CÔNG NGHỆ CHIẾU SÁNG ILIKE

Trụ sở Miền Bắc: 352 Giải Phóng, Phương Liệt, Thanh Xuân, Hà Nội

Chi nhánh Miền Trung: 240 Điện Biên Phủ, Chính Gián, Thanh Khê, Đà Nẵng

Chi nhánh Miền Nam: 412/1 Nơ Trang Long, Phường 13, Bình Thạnh, Hồ Chí Minh

Website: kingled.vn | Hotline: 1900.6336.69